

## Серия М

T: PTFE Уплотнение

Давление: 414 бар; Температура: 232°C

G: Graphit уплотнение

Давление: 414 бар; Температура: 648°C

### 3-Х ВЕНТИЛЬНЫЕ МАНИФОЛЬДЫ

### 3-Х ВЕНТИЛЬНЫЕ МАНИФОЛЬДЫ

**M3VTV8N.FLD.RU**

(Внутр. к внутр.)

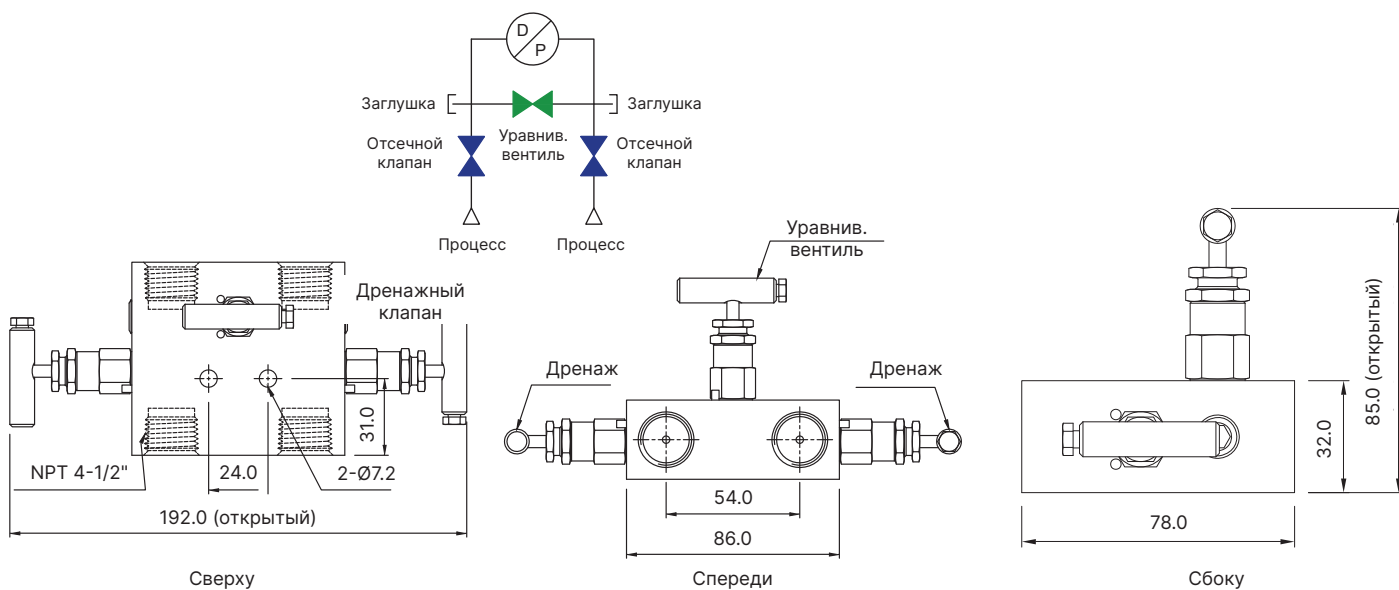

**M3VTV8N.FLD.RU**

(Внутр. к фланцу)

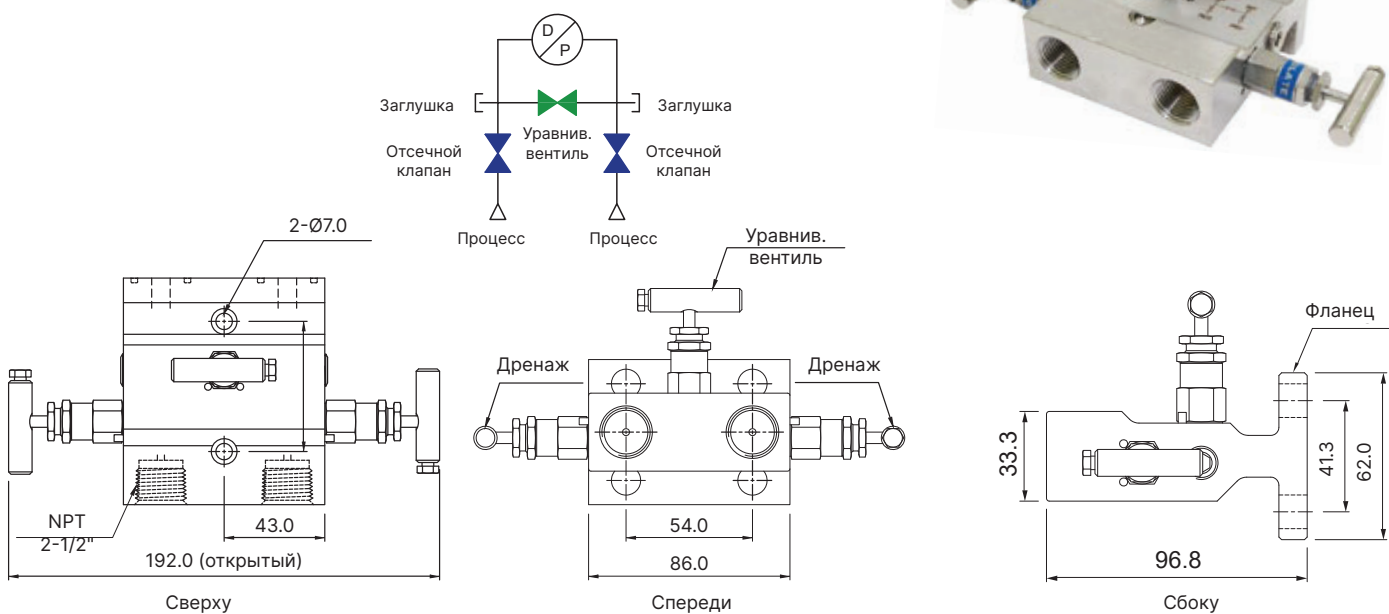

**M3V2FTV.FLD.RU**

(Внутр. к фланцу)

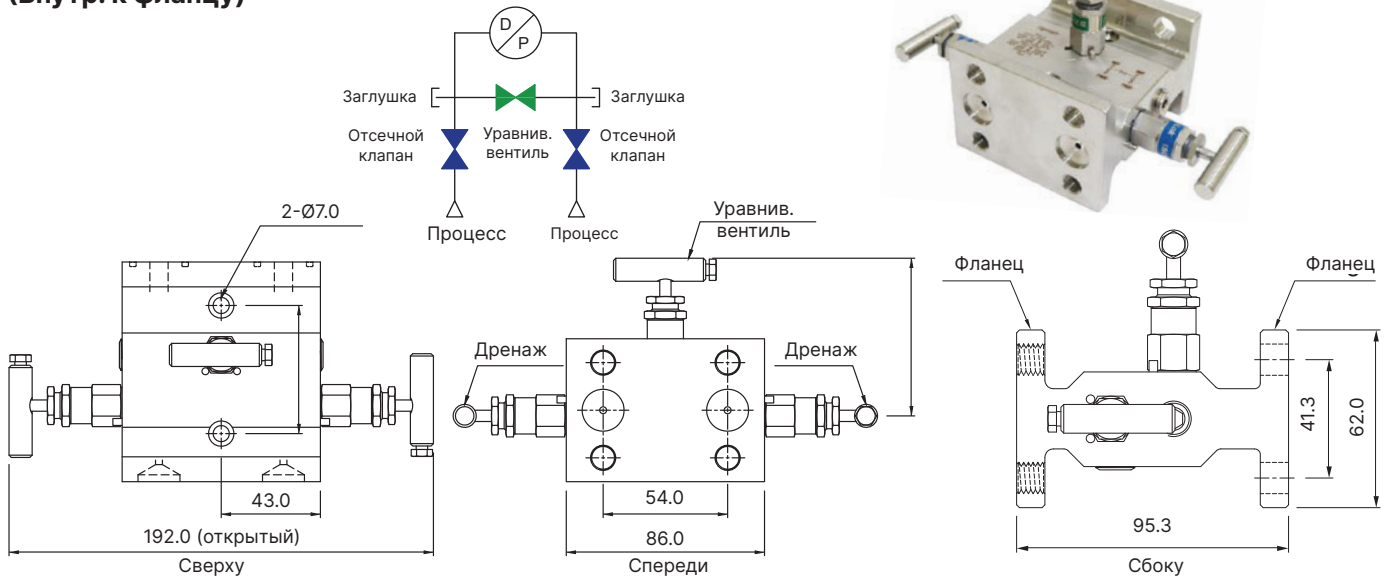

**M3VDMTV8N.FLD.RU**

(Внутр. к фланцу)

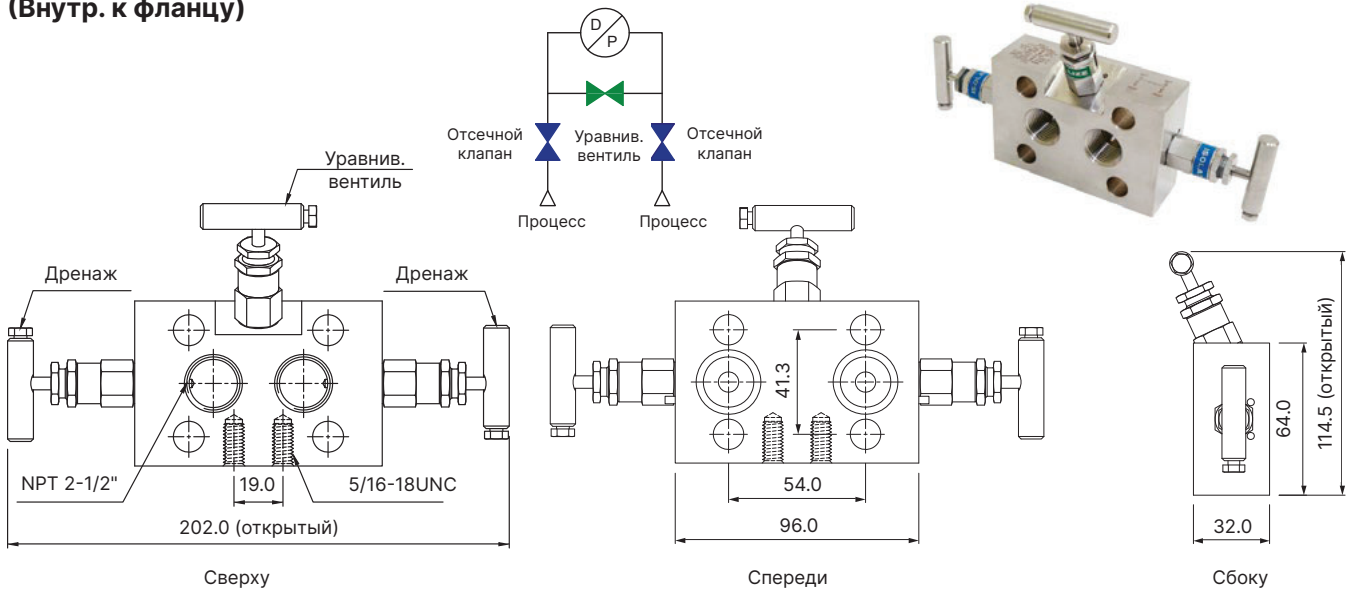

**M3VDMBTV.FLD.RU**

(Внутр. к фланцу)

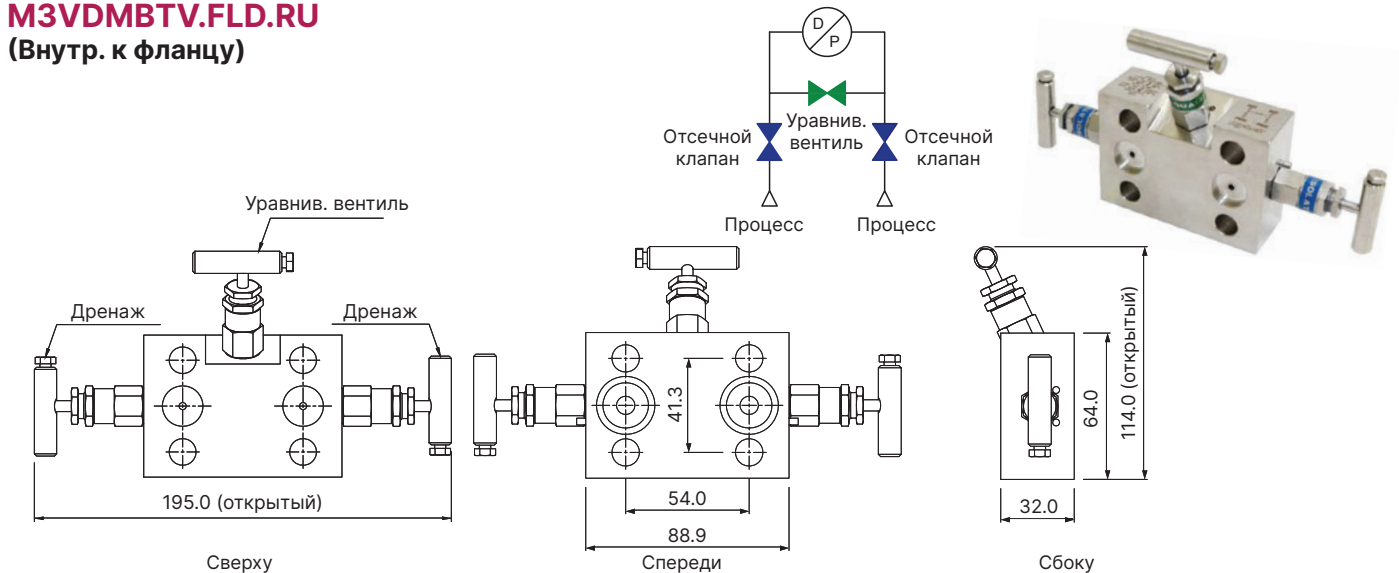

## M3VDMBTV8N.FLD.RU (Внутр. к фланцу)

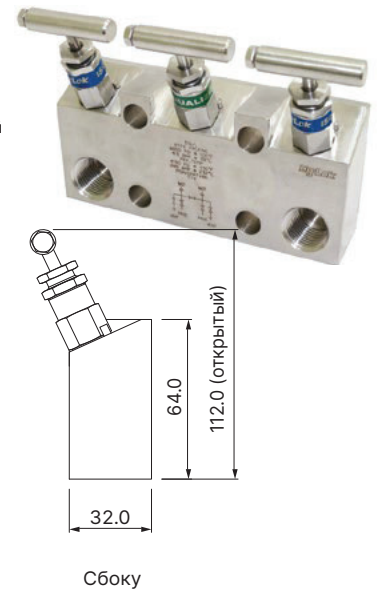
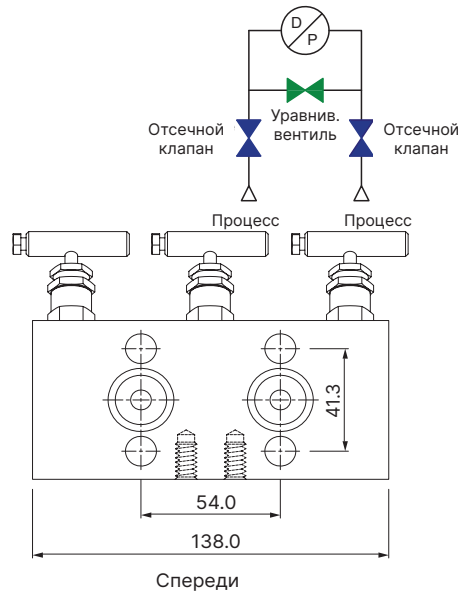
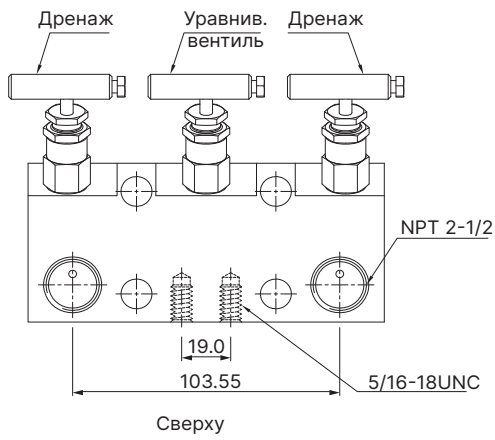

## M3VDMBGV8P.FLD.RU (Под приварку встык к фланцу)

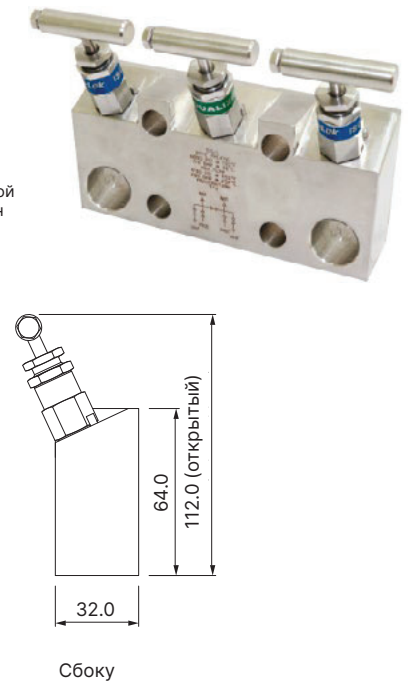
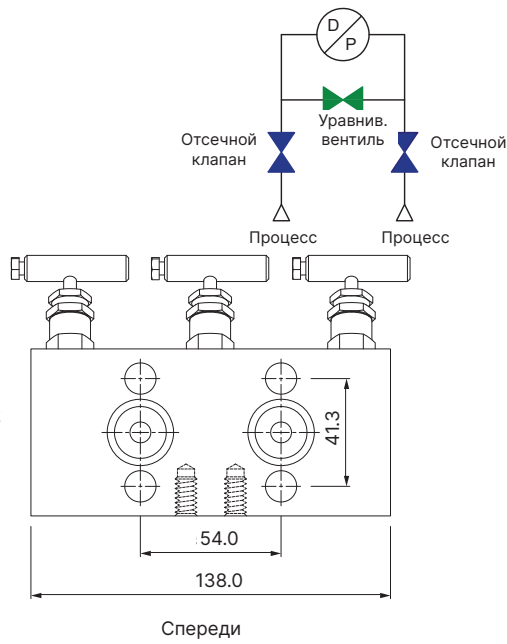
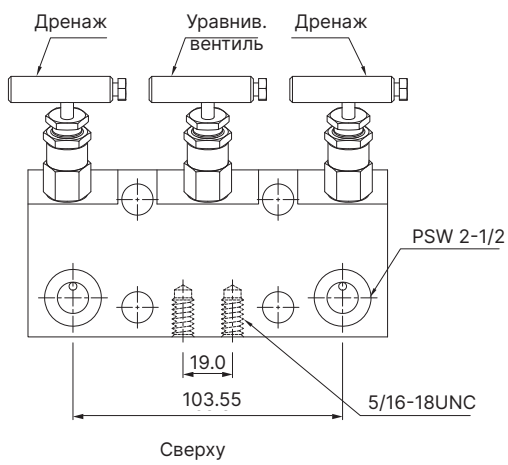

Ⓚ