

## Угловой соединитель 90°

Под приварку  
DT-4.1.1-1

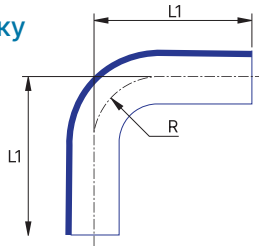

Под приварку  
с фланцем  
DT-4.1.1-2

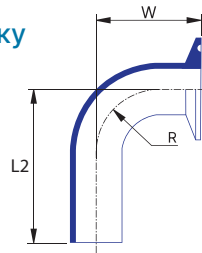

С двумя  
фланцами  
DT-4.1.1-3

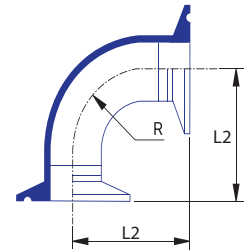

| Заказной код*                              | Размер трубы |       | L      |        | R      | W      | Материал                         |
|--|--------------|-------|--------|--------|--------|--------|----------------------------------|
|  | дюймы        | мм    | L1, мм | L2, мм | мм     | мм     |                                  |
| FBP-011-9E <b>XX</b> - <b>YY</b> -62050065 | 1/2          | 12.7  | 76.2   | 41.28  | 28.58  | 41.28  | TP316L (сепа от 0.005 до 0.012%) |
| FBP-011-9E <b>XX</b> - <b>YY</b> -62075065 | 3/4          | 19.05 | 76.2   | 41.28  | 28.58  | 41.28  |                                  |
| FBP-111-9E <b>XX</b> - <b>YY</b> -62100065 | 1            | 25.4  | 76.2   | 50.80  | 38.10  | 50.80  |                                  |
| FBP-111-9E <b>XX</b> - <b>YY</b> -62150065 | 1.5          | 38.1  | 95.3   | 69.85  | 57.15  | 69.85  |                                  |
| FBP-111-9E <b>XX</b> - <b>YY</b> -62200065 | 2            | 50.8  | 120.65 | 88.90  | 76.20  | 88.90  |                                  |
| FBP-111-9E <b>XX</b> - <b>YY</b> -62250065 | 2.5          | 63.5  | 139.70 | 107.95 | 95.25  | 107.95 |                                  |
| FBP-111-9E <b>XX</b> - <b>YY</b> -62300065 | 3            | 76.2  | 158.75 | 127.00 | 114.30 | 127.00 |                                  |
| FBP-111-9E <b>XX</b> - <b>YY</b> -62400083 | 4            | 101.6 | 203.20 | 168.28 | 152.40 | 168.28 |                                  |
| FBP-111-9E <b>XX</b> - <b>YY</b> -62600109 | 6            | 152.4 | 292.10 | 266.70 | 228.60 | 266.70 |                                  |

\*Для подбора заказного кода замените символы **XX** и **YY**, отмеченные жирным шрифтом на следующее:

**XX** - конфигурация: **00** - угловой соединитель под приварку (DT-4.1.1-1)  
**1C** - угловой соединитель под приварку - фланец (DT-4.1.1-2)  
**2C** - угловой соединитель фланец-фланец (DT-4.1.1-3)

**YY** - обработка: **10** - механическая полировка SF1 (Шероховатость внутренняя Ra<0.51 μm)  
**40** - электрохимическая полировка SF4 (Шероховатость внутренняя Ra<0.38 μm)

## Угловой соединитель 45°

Под приварку  
DT-4.1.1-4

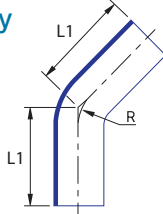

Под приварку  
с фланцем  
DT-4.1.1-5

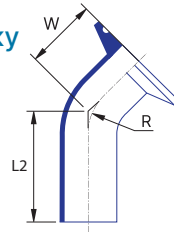

С двумя  
фланцами  
DT-4.1.1-6

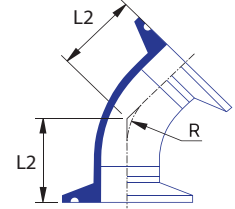

| Заказной код*                              | Размер трубы |       | L      |        | R      | W      | Материал                         |
|--|--------------|-------|--------|--------|--------|--------|----------------------------------|
|  | дюймы        | мм    | L1, мм | L2, мм | мм     | мм     |                                  |
| FBP-011-4E <b>XX</b> - <b>YY</b> -62050065 | 1/2          | 12.7  | 57.15  | 25.4   | 28.58  | 25.4   | TP316L (сепа от 0.005 до 0.012%) |
| FBP-011-4E <b>XX</b> - <b>YY</b> -62075065 | 3/4          | 19.05 | 57.15  | 25.4   | 28.58  | 25.4   |                                  |
| FBP-111-4E <b>XX</b> - <b>YY</b> -62100065 | 1            | 25.4  | 57.15  | 28.6   | 38.10  | 28.58  |                                  |
| FBP-111-4E <b>XX</b> - <b>YY</b> -62150065 | 1.5          | 38.1  | 63.50  | 36.5   | 57.15  | 36.53  |                                  |
| FBP-111-4E <b>XX</b> - <b>YY</b> -62200065 | 2            | 50.8  | 76.20  | 44.5   | 76.20  | 44.45  |                                  |
| FBP-111-4E <b>XX</b> - <b>YY</b> -62250065 | 2.5          | 63.5  | 85.73  | 52.4   | 95.25  | 52.40  |                                  |
| FBP-111-4E <b>XX</b> - <b>YY</b> -62300065 | 3            | 76.2  | 92.08  | 60.3   | 114.30 | 60.33  |                                  |
| FBP-111-4E <b>XX</b> - <b>YY</b> -62400083 | 4            | 101.6 | 114.30 | 79.4   | 152.40 | 79.38  |                                  |
| FBP-111-4E <b>XX</b> - <b>YY</b> -62600109 | 6            | 152.4 | 158.75 | 133.4  | 228.60 | 133.35 |                                  |

\*Для подбора заказного кода замените символы **XX** и **YY**, отмеченные жирным шрифтом на следующее:

**XX** - конфигурация: **00** - угловой соединитель под приварку (DT-4.1.1-4)  
**1C** - угловой соединитель под приварку - фланец (DT-4.1.1-5)  
**2C** - угловой соединитель фланец-фланец (DT-4.1.1-6)

**YY** - обработка: **10** - механическая полировка SF1 (Шероховатость внутренняя Ra<0.51 μm)  
**40** - электрохимическая полировка SF4 (Шероховатость внутренняя Ra<0.38 μm)

## Угловой соединитель 180°

Под приварку  
DT-4.1.1-7

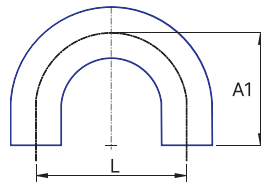

С двумя  
фланцами  
DT-4.1.1-8

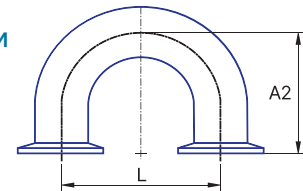

| Заказной код*                              | Размер трубы |       | L     | A      |        | Материал                         |
|--|--------------|-------|-------|--------|--------|----------------------------------|
|  | дюймы        | мм    | мм    | A1, мм | A2, мм |                                  |
| FBP-011-8E <b>XX</b> - <b>YY</b> -62050065 | 1/2          | 12.7  | 114.3 | 76.20  | 88.90  | TP316L (сепа от 0.005 до 0.012%) |
| FBP-011-8E <b>XX</b> - <b>YY</b> -62075065 | 3/4          | 19.05 | 114.3 | 76.20  | 88.90  |                                  |
| FBP-111-8E <b>XX</b> - <b>YY</b> -62100065 | 1            | 25.4  | 76.2  | 76.20  | 88.90  |                                  |
| FBP-111-8E <b>XX</b> - <b>YY</b> -62150065 | 1.5          | 38.1  | 114.3 | 114.30 | 127.00 |                                  |
| FBP-111-8E <b>XX</b> - <b>YY</b> -62200065 | 2            | 50.8  | 152.4 | 127.00 | 139.70 |                                  |
| FBP-111-8E <b>XX</b> - <b>YY</b> -62250065 | 2.5          | 63.5  | 190.5 | 146.05 | 158.75 |                                  |
| FBP-111-8E <b>XX</b> - <b>YY</b> -62300065 | 3            | 76.2  | 228.6 | 165.10 | 177.80 |                                  |
| FBP-111-8E <b>XX</b> - <b>YY</b> -62400083 | 4            | 101.6 | 304.8 | 215.90 | 231.78 |                                  |
| FBP-111-8E <b>XX</b> - <b>YY</b> -62600109 | 6            | 152.4 | 457.2 | 292.10 | 330.20 |                                  |

\*Для подбора заказного кода замените символы **XX** и **YY**, отмеченные жирным шрифтом на следующее:

**XX** - конфигурация: **00** - угловой соединитель под приварку (DT-4.1.1-7)  
**2C** - угловой соединитель фланец-фланец (DT-4.1.1-8)

**YY** - обработка: **10** - механическая полировка SF1 (Шероховатость внутренняя Ra<0.51 μm)  
**40** - электрохимическая полировка SF4 (Шероховатость внутренняя Ra<0.38 μm)

## Равнопроходной тройник

Под приварку  
DT-4.1.2-1

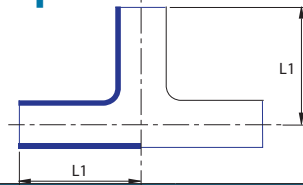

С фланцами  
DT-4.1.2-4

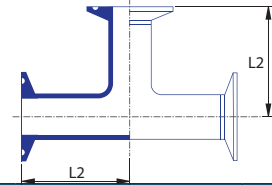

| Заказной код*                              | Размер |       | L      |        | Материал                         |
|--|--------|-------|--------|--------|----------------------------------|
|  | дюймы  | мм    | L1, мм | L2, мм |                                  |
| FBP-011-8T <b>XX</b> - <b>YY</b> -62050065 | 1/2    | 12.7  | 47.63  | 60.33  | TP316L (сера от 0.005 до 0.012%) |
| FBP-011-8T <b>XX</b> - <b>YY</b> -62075065 | 3/4    | 19.05 | 50.80  | 63.50  |                                  |
| FBP-111-8T <b>XX</b> - <b>YY</b> -62100065 | 1      | 25.4  | 53.98  | 66.68  |                                  |
| FBP-111-8T <b>XX</b> - <b>YY</b> -62150065 | 1.5    | 38.1  | 60.33  | 73.03  |                                  |
| FBP-111-8T <b>XX</b> - <b>YY</b> -62200065 | 2      | 50.8  | 73.03  | 85.73  |                                  |
| FBP-111-8T <b>XX</b> - <b>YY</b> -62250065 | 2.5    | 63.5  | 79.38  | 92.08  |                                  |
| FBP-111-8T <b>XX</b> - <b>YY</b> -62300065 | 3      | 76.2  | 85.73  | 98.43  |                                  |
| FBP-111-8T <b>XX</b> - <b>YY</b> -62400083 | 4      | 101.6 | 104.78 | 120.65 |                                  |
| FBP-111-8T <b>XX</b> - <b>YY</b> -62600109 | 6      | 152.4 | 142.88 | 180.98 |                                  |

\*Для подбора заказного кода замените символы **XX** и **YY**, отмеченные жирным шрифтом на следующее:

**XX** - конфигурация: **00** - под приварку (DT-4.1.2-1)  
**3C** - тройник (DT-4.1.2-4)

**YY** - обработка: **10** - механическая полировка SF1 (Шероховатость внутренняя Ra<0.51 μm)  
**40** - электрохимполировка SF4 (Шероховатость внутренняя Ra<0.38 μm)

## Крест

Под приварку  
DT-4.1.2-1

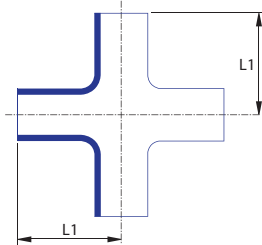

С фланцами  
DT-4.1.2-4

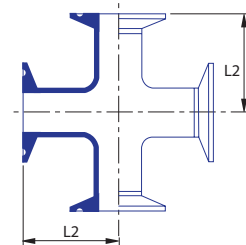

| Заказной код*                              | Размер |       | L      |        | Материал                         |
|--|--------|-------|--------|--------|----------------------------------|
|  | дюймы  | мм    | L1, мм | L2, мм |                                  |
| FBP-011-4T <b>XX</b> - <b>YY</b> -62050065 | 1/2    | 12.7  | 47.63  | 60.33  | TP316L (сера от 0.005 до 0.012%) |
| FBP-011-4T <b>XX</b> - <b>YY</b> -62075065 | 3/4    | 19.05 | 50.80  | 63.50  |                                  |
| FBP-111-4T <b>XX</b> - <b>YY</b> -62100065 | 1      | 25.4  | 53.98  | 66.68  |                                  |
| FBP-111-4T <b>XX</b> - <b>YY</b> -62150065 | 1.5    | 38.1  | 60.33  | 73.03  |                                  |
| FBP-111-4T <b>XX</b> - <b>YY</b> -62200065 | 2      | 50.8  | 73.03  | 85.73  |                                  |
| FBP-111-4T <b>XX</b> - <b>YY</b> -62250065 | 2.5    | 63.5  | 79.38  | 92.08  |                                  |
| FBP-111-4T <b>XX</b> - <b>YY</b> -62300065 | 3      | 76.2  | 85.73  | 98.43  |                                  |
| FBP-111-4T <b>XX</b> - <b>YY</b> -62400083 | 4      | 101.6 | 104.78 | 120.65 |                                  |
| FBP-111-4T <b>XX</b> - <b>YY</b> -62600109 | 6      | 152.4 | 142.88 | 180.98 |                                  |

\*Для подбора заказного кода замените символы **XX** и **YY**, отмеченные жирным шрифтом на следующее:

**XX** - конфигурация: **00** - под приварку (DT-4.1.2-1)  
**4C** - крест фланец-фланец (DT-4.1.2-4)

**YY** - обработка: **10** - механическая полировка SF1 (Шероховатость внутренняя Ra<0.51 μm)  
**40** - электрохимполировка SF4 (Шероховатость внутренняя Ra<0.38 μm)

## Тройник с коротким выходом

Приварка фланец  
DT-4.1.2-2

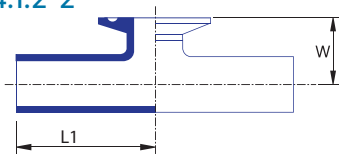

Приварка фланец  
DT-4.1.1-3

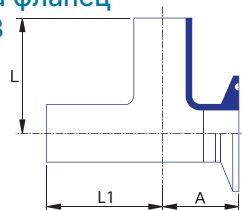

Приварка фланец  
DT-4.1.2-5

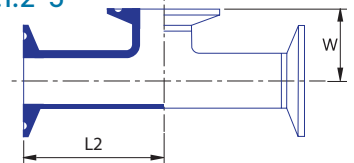

| Заказной код*                             | Размер |       | L      |        | W      | A      | Материал                         |
|---|--------|-------|--------|--------|--------|--------|----------------------------------|
|   | мм     | мм    | L1, мм | L2, мм | мм     | мм     |                                  |
| FBP-011- <b>XTX</b> - <b>YY</b> -62050065 | 1/2    | 12.7  | 47.63  | 60.33  | 25.40  | 22.23  | TP316L (сера от 0.005 до 0.012%) |
| FBP-011- <b>XTX</b> - <b>YY</b> -62075065 | 3/4    | 19.05 | 50.80  | 63.50  | 28.58  | 25.40  |                                  |
| FBP-111- <b>XTX</b> - <b>YY</b> -62100065 | 1      | 25.4  | 53.98  | 66.68  | 28.58  | 28.58  |                                  |
| FBP-111- <b>XTX</b> - <b>YY</b> -62150065 | 1.5    | 38.1  | 60.33  | 73.03  | 34.93  | 34.93  |                                  |
| FBP-111- <b>XTX</b> - <b>YY</b> -62200065 | 2      | 50.8  | 73.03  | 85.73  | 41.28  | 41.28  |                                  |
| FBP-111- <b>XTX</b> - <b>YY</b> -62250065 | 2.5    | 63.5  | 79.38  | 92.08  | 47.63  | 47.63  |                                  |
| FBP-111- <b>XTX</b> - <b>YY</b> -62300065 | 3      | 76.2  | 85.73  | 98.43  | 53.98  | 53.98  |                                  |
| FBP-111- <b>XTX</b> - <b>YY</b> -62400083 | 4      | 101.6 | 104.78 | 120.65 | 69.85  | 69.85  |                                  |
| FBP-111- <b>XTX</b> - <b>YY</b> -62600109 | 6      | 152.4 | 142.88 | 180.98 | 117.48 | 117.48 |                                  |

\*Для подбора заказного кода замените символы **XX** и **YY**, отмеченные жирным шрифтом на следующее:

**XX** - конфигурация: **6T1** - два под приварку - один фланец (DT-4.1.2-2)  
**6T3** - все фланцы (DT-4.1.2-5)  
**8T1** - один фланец - два под приварку (DT-4.1.1-3)

**YY** - обработка: **10** - механическая полировка SF1 (Шероховатость внутренняя Ra<0.51 μm)  
**40** - электрохимполировка SF4 (Шероховатость внутренняя Ra<0.38 μm)

## Понижающий тройник

Под приварку  
DT-4.1.2-6

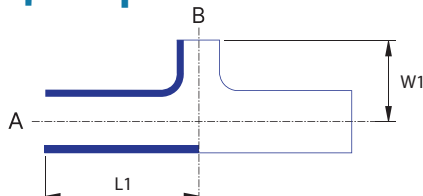

Приварной под фланец  
DT-4.1.2-7

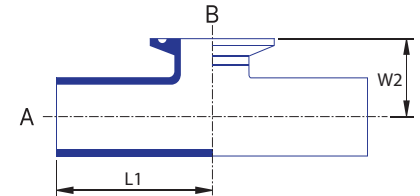

С фланцами  
DT-4.1.2-8

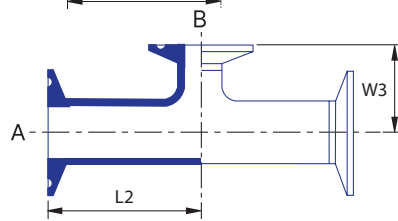

С коротким выходом под фланец  
DT-4.1.2-9

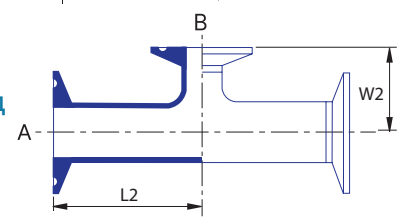

| Заказной код*             | Размер(A) |       | Размер(B) |       | L      |        | W      |        |        | Материал                         |
|---------------------------|-----------|-------|-----------|-------|--------|--------|--------|--------|--------|----------------------------------|
|                           | дюймы     | мм    | дюймы     | мм    | L1, мм | L2, мм | W1, мм | W2, мм | W3, мм |                                  |
| FBP-011-XTXX-CYY-62075050 | 3/4       | 19.05 | 1/2       | 12.7  | 50.80  | 63.50  | 50.80  | 25.40  | 63.50  | TP316L (сера от 0.005 до 0.012%) |
| FBP-111-XTXX-CYY-62100050 | 1         | 25.4  | 1/2       | 12.7  | 53.98  | 66.68  | 53.98  | 28.58  | 66.68  |                                  |
| FBP-111-XTXX-CYY-62100075 | 1         | 25.4  | 3/4       | 19.05 | 53.98  | 66.68  | 53.98  | 28.58  | 66.68  |                                  |
| FBP-111-XTXX-CYY-62150050 | 1.5       | 38.1  | 1/2       | 12.7  | 60.33  | 73.03  | 60.33  | 34.93  | 73.03  |                                  |
| FBP-111-XTXX-CYY-62150075 | 1.5       | 38.1  | 3/4       | 19.05 | 60.33  | 73.03  | 60.33  | 34.93  | 73.03  |                                  |
| FBP-111-XTXX-CYY-62150100 | 1.5       | 38.1  | 1         | 25.4  | 60.33  | 85.73  | 60.33  | 34.93  | 73.03  |                                  |
| FBP-111-XTXX-CYY-62200050 | 2         | 50.8  | 1/2       | 12.7  | 73.03  | 85.73  | 66.68  | 41.28  | 79.38  |                                  |
| FBP-111-XTXX-CYY-62200075 | 2         | 50.8  | 3/4       | 19.05 | 73.03  | 85.73  | 66.68  | 41.28  | 79.38  |                                  |
| FBP-111-XTXX-CYY-62200100 | 2         | 50.8  | 1         | 25.4  | 73.03  | 85.73  | 66.68  | 41.28  | 79.38  |                                  |
| FBP-111-XTXX-CYY-62200150 | 2         | 50.8  | 1.5       | 38.1  | 73.03  | 92.08  | 73.03  | 41.28  | 79.38  |                                  |
| FBP-111-XTXX-CYY-62250050 | 2.5       | 63.5  | 1/2       | 12.7  | 79.38  | 92.08  | 73.03  | 47.63  | 85.73  |                                  |
| FBP-111-XTXX-CYY-62250075 | 2.5       | 63.5  | 3/4       | 19.05 | 79.38  | 92.08  | 73.03  | 47.63  | 85.73  |                                  |
| FBP-111-XTXX-CYY-62250100 | 2.5       | 63.5  | 1         | 25.4  | 79.38  | 92.08  | 73.03  | 47.63  | 85.73  |                                  |
| FBP-111-XTXX-CYY-62250150 | 2.5       | 63.5  | 1.5       | 38.1  | 79.38  | 92.08  | 73.03  | 47.63  | 85.73  |                                  |
| FBP-111-XTXX-CYY-62250200 | 2.5       | 63.5  | 2         | 50.8  | 79.38  | 92.08  | 73.03  | 47.63  | 85.73  |                                  |
| FBP-111-XTXX-CYY-62300050 | 3         | 76.2  | 1/2       | 12.7  | 85.73  | 98.43  | 79.38  | 53.98  | 92.08  |                                  |
| FBP-111-XTXX-CYY-62300075 | 3         | 76.2  | 3/4       | 19.05 | 85.73  | 98.43  | 79.38  | 53.98  | 92.08  |                                  |
| FBP-111-XTXX-CYY-62300100 | 3         | 76.2  | 1         | 25.4  | 85.73  | 98.43  | 79.38  | 53.98  | 92.08  |                                  |
| FBP-111-XTXX-CYY-62300150 | 3         | 76.2  | 1.5       | 38.1  | 85.73  | 98.43  | 79.38  | 53.98  | 92.08  |                                  |
| FBP-111-XTXX-CYY-62300200 | 3         | 76.2  | 2         | 50.8  | 85.73  | 98.43  | 79.38  | 53.98  | 92.08  |                                  |
| FBP-111-XTXX-CYY-62300250 | 3         | 76.2  | 2.5       | 63.5  | 85.73  | 98.43  | 79.38  | 53.98  | 92.08  |                                  |
| FBP-111-XTXX-CYY-62400050 | 4         | 101.6 | 1/2       | 12.7  | 104.78 | 120.65 | 92.08  | 66.68  | 104.78 |                                  |
| FBP-111-XTXX-CYY-62400075 | 4         | 101.6 | 3/4       | 19.05 | 104.78 | 120.65 | 92.08  | 66.68  | 104.78 |                                  |
| FBP-111-XTXX-CYY-62400100 | 4         | 101.6 | 1         | 25.4  | 104.78 | 120.65 | 92.08  | 66.68  | 104.78 |                                  |
| FBP-111-XTXX-CYY-62400150 | 4         | 101.6 | 1.5       | 38.1  | 104.78 | 120.65 | 92.08  | 66.68  | 104.78 |                                  |
| FBP-111-XTXX-CYY-62400200 | 4         | 101.6 | 2         | 50.4  | 104.78 | 120.65 | 92.08  | 66.68  | 111.13 |                                  |
| FBP-111-XTXX-CYY-62400250 | 4         | 101.6 | 2.5       | 63.5  | 104.78 | 120.65 | 92.08  | 66.68  | 111.13 |                                  |
| FBP-111-XTXX-CYY-62400300 | 4         | 101.6 | 3         | 76.2  | 104.78 | 120.65 | 92.08  | 66.68  | 111.13 |                                  |
| FBP-111-XTXX-CYY-62600300 | 6         | 152.4 | 3         | 76.2  | 142.88 |        | 123.83 |        |        |                                  |
| FBP-111-XTXX-CYY-62600400 | 6         | 152.4 | 4         | 76.2  | 142.88 |        | 130.18 |        |        |                                  |

\*Для подбора заказного кода замените символы **XXX** и **YY**, отмеченные жирным шрифтом на следующее:

**XXX** - конфигурация: **3T1C** - один фланец (DT-4.1.2-7)

**3T00** - под приварку (DT-4.1.2-6)

**9T3C** - только фланцы (DT-4.1.2-8, DT-4.1.2-9)

**YY** - обработка: Для DT-4.1.2-6, DT-4.1.2-7, DT-4.1.2-8:

**10** - механическая полировка SF1 (Шероховатость внутренняя Ra<0.51 μm)

**40** - электрохимическая полировка SF4 (Шероховатость внутренняя Ra<0.38 μm)

Для DT-4.1.2-9:

**17** - электрохимическая полировка

**47** - мех.полировка

## Инструментальный тройник

Под приварку  
DT-4.1.2-10

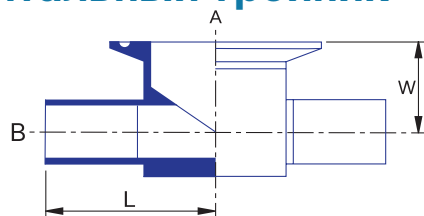

С фланцами  
DT-4.1.2-11

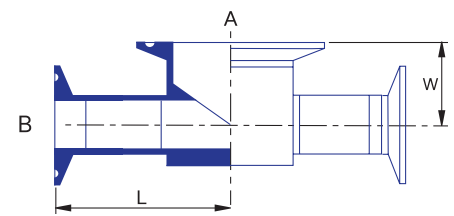

| Заказной код*            | Размер(A) |      | Размер(B) |       | L, мм | W, мм | Материал                         |
|--------------------------|-----------|------|-----------|-------|-------|-------|----------------------------------|
|                          | дюймы     | мм   | дюймы     | мм    |       |       |                                  |
| FBP-011-1TXC-YY-62150050 | 1.5       | 38.1 | 0.5       | 12.7  | 63.50 | 22.23 | TP316L (сера от 0.005 до 0.012%) |
| FBP-011-1TXC-YY-62150075 | 1.5       | 38.1 | 0.75      | 19.05 | 63.50 | 25.40 |                                  |
| FBP-011-1TXC-YY-62150100 | 1.5       | 38.1 | 1         | 25.4  | 63.50 | 28.58 |                                  |
| FBP-011-1TXC-YY-62200050 | 2         | 50.8 | 0.5       | 12.7  | 69.85 | 25.40 |                                  |
| FBP-011-1TXC-YY-62200075 | 2         | 50.8 | 0.75      | 19.05 | 69.85 | 28.58 |                                  |
| FBP-011-1TXC-YY-62200100 | 2         | 50.8 | 1         | 25.4  | 69.85 | 31.75 |                                  |
| FBP-011-1TXC-YY-62200150 | 2         | 50.8 | 1.5       | 38.1  | 69.85 | 38.10 |                                  |

\*Для подбора заказного кода замените символы **X** и **YY**, отмеченные жирным шрифтом на следующее:

**X** - конфигурация: **1** - приварка (DT-4.1.2-10)

**3** - фланец (DT-4.1.2-11)

**YY** - обработка: **10** - механическая полировка SF1 (Шероховатость внутренняя Ra<0.51 μm)

**40** - электрохимическая полировка SF4 (Шероховатость внутренняя Ra<0.38 μm)

## Концентрический переходник

По приварку  
(Тип А)  
DT-4.1.3-1

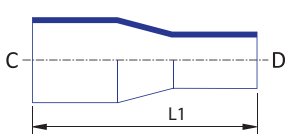

Под приварку  
и с фланцем  
(Тип А)  
DT-4.1.3-2

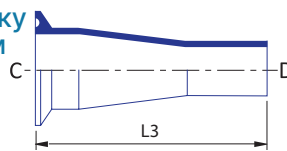

С фланцами  
(Тип А)  
DT-4.1.3-3

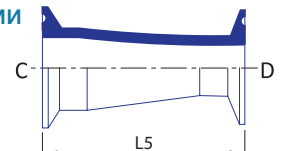

Под приварку  
(Тип В)  
DT-4.1.3-1

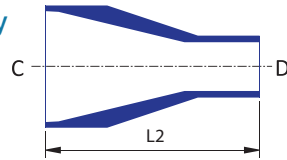

Под приварку  
и с фланцем  
(Тип В)  
DT-4.1.3-2

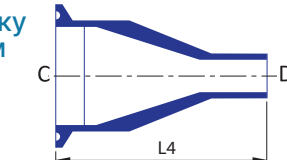

С фланцами  
(Тип В)  
DT-4.1.3-3

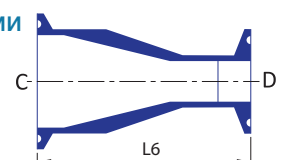

| Заказной код*            | Размер(C) |       | Размер(D) |       | L      |        |        |        |        |        | Материал                         |
|--------------------------|-----------|-------|-----------|-------|--------|--------|--------|--------|--------|--------|----------------------------------|
|                          | дюймы     | мм    | дюймы     | мм    | L1, мм | L2, мм | L3, мм | L4, мм | L5, мм | L6, мм |                                  |
| FBP-011-8RXX-YZ-62075050 | 3/4       | 19.05 | 1/2       | 12.7  | 101.6  | 53.98  | 76.2   | 66.68  | 50.8   | 79.38  | TP316L (серв от 0.005 до 0.012%) |
| FBP-111-8RXX-YZ-62100050 | 1         | 25.4  | 1/2       | 12.7  | 114.3  | 63.50  | 88.9   | 76.20  | 63.5   | 88.90  |                                  |
| FBP-111-8RXX-YZ-62100075 | 1         | 25.4  | 3/4       | 19.05 | 101.6  | 53.98  | 76.2   | 66.68  | 50.8   | 79.38  |                                  |
| FBP-111-8RXX-YZ-62150075 | 1.5       | 38.1  | 3/4       | 19.05 | 127.0  | 76.20  | 101.6  | 88.90  | 76.2   | 101.60 |                                  |
| FBP-111-8RXX-YZ-62150100 | 1.5       | 38.1  | 1         | 25.4  | 127.0  | 63.50  | 101.6  | 76.20  | 76.2   | 88.90  |                                  |
| FBP-111-8RXX-YZ-62200100 | 2         | 50.8  | 1         | 25.4  | 184.2  | 85.73  | 152.4  | 98.43  | 127.0  | 111.13 |                                  |
| FBP-111-8RXX-YZ-62200150 | 2         | 50.8  | 1.5       | 38.1  | 133.4  | 63.50  | 101.6  | 76.20  | 76.2   | 88.90  |                                  |
| FBP-111-8RXX-YZ-62250150 | 2.5       | 63.5  | 1.5       | 38.1  | 184.2  | 85.73  | 152.4  | 98.43  | 127.0  | 111.13 |                                  |
| FBP-111-8RXX-YZ-62250200 | 2.5       | 63.5  | 2         | 50.8  | 139.7  | 63.50  | 107.9  | 76.20  | 76.2   | 88.90  |                                  |
| FBP-111-8RXX-YZ-62300150 | 3         | 76.2  | 1.5       | 38.1  | 235.0  | 107.95 | 203.2  | 120.65 | 177.8  | 133.35 |                                  |
| FBP-111-8RXX-YZ-62300200 | 3         | 76.2  | 2         | 50.8  | 190.5  | 85.73  | 158.8  | 98.43  | 127.0  | 111.13 |                                  |
| FBP-111-8RXX-YZ-62300250 | 3         | 76.2  | 2.5       | 63.5  | 139.7  | 66.68  | 108.0  | 79.38  | 76.2   | 92.08  |                                  |
| FBP-111-8RXX-YZ-62400200 | 4         | 101.6 | 2         | 50.8  | 298.5  | 130.18 | 263.5  | 146.05 | 231.8  | 158.75 |                                  |
| FBP-111-8RXX-YZ-62400250 | 4         | 101.6 | 2.5       | 63.5  | 247.7  | 107.95 | 212.7  | 123.83 | 181.0  | 136.53 |                                  |
| FBP-111-8RXX-YZ-62400300 | 4         | 101.6 | 3         | 76.2  | 196.9  | 98.43  | 161.9  | 114.30 | 130.2  | 127.00 |                                  |
| FBP-111-8RXX-YZ-62600300 | 6         | 152.4 | 3         | 76.2  | 254.0  | 184.15 | 228.6  | 203.20 | 193.7  | 215.90 |                                  |
| FBP-111-8RXX-YZ-62600400 | 6         | 152.4 | 4         | 101.6 | 254.0  | 142.88 | 228.6  | 161.93 | 193.7  | 177.80 |                                  |

## Эксцентриковый переходник

По приварку  
(Тип А)  
DT-4.1.3-1

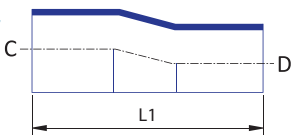

Под приварку  
и с фланцем  
(Тип А)  
DT-4.1.3-2

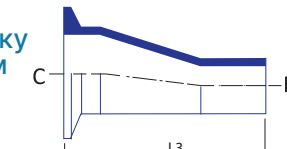

С фланцами  
(Тип А)  
DT-4.1.3-3

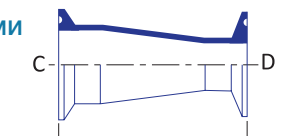

Под приварку  
(Тип В)  
DT-4.1.3-1

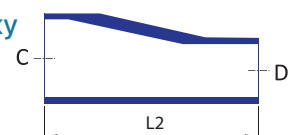

Под приварку  
и с фланцем  
(Тип В)  
DT-4.1.3-2

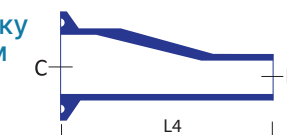

С фланцами  
(Тип В)  
DT-4.1.3-3



| Заказной код*            | Размер(C) |       | Размер(D) |       | L      |        |        |        |        |        | Материал                         |
|--------------------------|-----------|-------|-----------|-------|--------|--------|--------|--------|--------|--------|----------------------------------|
|                          | дюймы     | мм    | дюймы     | мм    | L1, мм | L2, мм | L3, мм | L4, мм | L5, мм | L6, мм |                                  |
| FBP-011-3RXX-YZ-62075050 | 3/4       | 19.05 | 1/2       | 12.7  | 101.6  | 53.98  | 76.2   | 66.68  | 50.8   | 79.38  | TP316L (серв от 0.005 до 0.012%) |
| FBP-111-3RXX-YZ-62100050 | 1         | 25.4  | 1/2       | 12.7  | 114.3  | 63.50  | 88.9   | 76.20  | 63.5   | 88.90  |                                  |
| FBP-111-3RXX-YZ-62100075 | 1         | 25.4  | 3/4       | 19.05 | 101.6  | 53.98  | 76.2   | 66.68  | 50.8   | 79.38  |                                  |
| FBP-111-3RXX-YZ-62150075 | 1.5       | 38.1  | 3/4       | 19.05 | 127.0  | 76.20  | 101.6  | 88.90  | 76.2   | 101.60 |                                  |
| FBP-111-3RXX-YZ-62150100 | 1.5       | 38.1  | 1         | 25.4  | 127.0  | 63.50  | 101.6  | 76.20  | 76.2   | 88.90  |                                  |
| FBP-111-3RXX-YZ-62200100 | 2         | 50.8  | 1         | 25.4  | 184.2  | 85.73  | 152.4  | 98.43  | 127.0  | 111.13 |                                  |
| FBP-111-3RXX-YZ-62200150 | 2         | 50.8  | 1.5       | 38.1  | 133.4  | 63.50  | 101.6  | 76.20  | 76.2   | 88.90  |                                  |
| FBP-111-3RXX-YZ-62250150 | 2.5       | 63.5  | 1.5       | 38.1  | 184.2  | 85.73  | 152.4  | 98.43  | 127.0  | 111.13 |                                  |
| FBP-111-3RXX-YZ-62250200 | 2.5       | 63.5  | 2         | 50.8  | 139.7  | 63.50  | 107.9  | 76.20  | 76.2   | 88.90  |                                  |
| FBP-111-3RXX-YZ-62300150 | 3         | 76.2  | 1.5       | 38.1  | 235.0  | 107.95 | 203.2  | 120.65 | 177.8  | 133.35 |                                  |
| FBP-111-3RXX-YZ-62300200 | 3         | 76.2  | 2         | 50.8  | 190.5  | 85.73  | 158.8  | 98.43  | 127.0  | 111.13 |                                  |
| FBP-111-3RXX-YZ-62300250 | 3         | 76.2  | 2.5       | 63.5  | 139.7  | 66.68  | 108.0  | 79.38  | 76.2   | 92.08  |                                  |
| FBP-111-3RXX-YZ-62400200 | 4         | 101.6 | 2         | 50.8  | 298.5  | 130.18 | 263.5  | 146.05 | 231.8  | 158.75 |                                  |
| FBP-111-3RXX-YZ-62400250 | 4         | 101.6 | 2.5       | 63.5  | 247.7  | 107.95 | 212.7  | 123.83 | 181.0  | 136.53 |                                  |
| FBP-111-3RXX-YZ-62400300 | 4         | 101.6 | 3         | 76.2  | 196.9  | 98.43  | 161.9  | 114.30 | 130.2  | 127.00 |                                  |
| FBP-111-3RXX-YZ-62600300 | 6         | 152.4 | 3         | 76.2  | 254.0  | 184.15 | 228.6  | 203.20 | 193.7  | 215.90 |                                  |
| FBP-111-3RXX-YZ-62600400 | 6         | 152.4 | 4         | 101.6 | 254.0  | 142.88 | 228.6  | 161.93 | 193.7  | 177.80 |                                  |

\*Для подбора заказного кода замените символы XX, Y и Z, отмеченные жирным шрифтом на следующее:

**XX** - конфигурация: **00** - приварка (DT-4.1.3-1)  
**1C** - приварка фланец (DT-4.1.3-2)  
**2C** - фланец - фланец (DT-4.1.3-3)

**Y** - обработка: **1** - механическая полировка SF1 (Шероховатость внутренняя Ra<0.51 μm)  
**4** - электрохимическая полировка SF4 (Шероховатость внутренняя Ra<0.38 μm)

**Z** - тип: **A** - Тип А  
**B** - Тип В

## Фланец

Длинный (A)  
DT-4.1.4-1

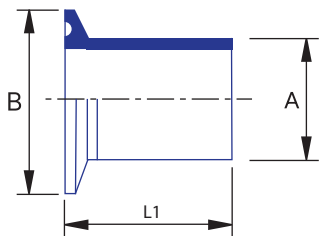

Средний (B)  
DT-4.1.4-1

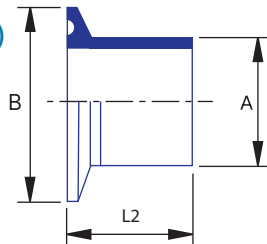

Короткий (C)  
DT-4.1.4-1

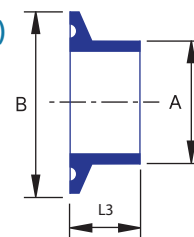

| Заказной код*           | Размер(A) |       | Размер(B) |        | L      |        |        | Материал                         |
|-------------------------|-----------|-------|-----------|--------|--------|--------|--------|----------------------------------|
|                         | дюймы     | мм    | дюймы     | мм     | L1, мм | L2, мм | L3, мм |                                  |
| FBP-011-8F0XYS-62050000 | 1/2       | 12.7  | 0.984     | 25.0   | 44.45  | 28.58  | 12.70  | TP316L (сега от 0.005 до 0.012%) |
| FBP-011-8F0XYS-62075000 | 3/4       | 19.05 | 0.984     | 25.0   | 44.45  | 28.58  | 12.70  |                                  |
| FBP-011-8F0XYF-62100000 | 1         | 25.4  | 1.984     | 34.0   | 44.45  | 28.58  | 12.70  |                                  |
| FBP-011-8F0XYF-62150000 | 1.5       | 38.1  | 1.984     | 50.39  | 44.45  | 28.58  | 12.70  |                                  |
| FBP-011-8F0XYF-62200000 | 2         | 50.8  | 2.516     | 63.91  | 57.15  | 28.58  | 12.70  |                                  |
| FBP-011-8F0XYF-62250000 | 2.5       | 63.5  | 3.047     | 77.39  | 57.15  | 28.58  | 12.70  |                                  |
| FBP-011-8F0XYF-62300000 | 3         | 76.2  | 3.579     | 90.91  | 57.15  | 28.58  | 12.70  |                                  |
| FBP-011-8F0XYF-62400000 | 4         | 101.6 | 4.682     | 118.92 | 57.15  | 28.58  | 15.88  |                                  |
| FBP-011-8F0XYF-62600000 | 6         | 152.4 | 6.570     | 166.88 | 76.20  | 38.10  | 19.05  |                                  |

\*Для подбора заказного кода замените символы X и Y, отмеченные жирным шрифтом на следующей:

X - конфигурация: A - Длинный фланец (DT-4.1.4-1)  
B - Средний фланец (DT-4.1.4-1)  
C - Короткий фланец (DT-4.1.4-1)

Y - обработка: 1 - механическая полировка SF1 (Шероховатость внутренняя Ra<0.51 μm)  
4 - электрохимическая полировка SF4 (Шероховатость внутренняя Ra<0.38 μm)

## Заглушки

Под приварку  
DT-4.1.5-1

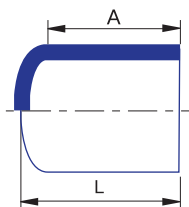

| Заказной код*           | OD(A) |       | L     | A     | Материал                         |
|-------------------------|-------|-------|-------|-------|----------------------------------|
|                         | дюймы | мм    |       |       |                                  |
| FBP-011-1C00Y0-62050150 | 1/2   | 12.7  | 44.5  | 38.10 | TP316L (сега от 0.005 до 0.012%) |
| FBP-011-1C00Y0-62075150 | 3/4   | 19.05 | 46.0  | 38.10 |                                  |
| FBP-011-1C00Y0-62100150 | 1.0   | 25.4  | 47.6  | 38.10 |                                  |
| FBP-011-1C00Y0-62150150 | 1.5   | 38.1  | 52.4  | 38.10 |                                  |
| FBP-011-1C00Y0-62200150 | 2.0   | 50.8  | 63.5  | 38.10 |                                  |
| FBP-011-1C00Y0-62250150 | 2.5   | 63.5  | 71.4  | 38.10 |                                  |
| FBP-011-1C00Y0-62300175 | 3.0   | 76.2  | 73.0  | 44.45 |                                  |
| FBP-011-1C00Y0-62400200 | 4.0   | 101.6 | 82.6  | 50.80 |                                  |
| FBP-011-1C00Y0-62600250 | 6.0   | 152.4 | 120.7 | 63.50 |                                  |

\*Для подбора заказного кода замените символ Y, отмеченный жирным шрифтом на следующей:

Y - обработка: 1 - механическая полировка SF1 (Шероховатость внутренняя Ra<0.51 μm)  
4 - электрохимическая полировка SF4 (Шероховатость внутренняя Ra<0.38 μm)

Плоская заглушка  
DT-4.1.5-2

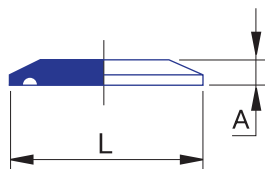

| Заказной код*           | OD(A) |        | L      | A     | Материал                         |
|-------------------------|-------|--------|--------|-------|----------------------------------|
|                         | дюймы | мм     |        |       |                                  |
| FBP-011-1C00YS-62100150 | 1/2   | 12.70  | 25.0   | 4.75  | TP316L (сега от 0.005 до 0.012%) |
| FBP-011-1C00YS-62150150 | 3/4   | 19.05  | 25.0   | 4.75  |                                  |
| FBP-011-1C00YF-62200150 | 1.0   | 25.40  | 34.0   | 6.35  |                                  |
| FBP-011-1C00YF-62250150 | 1.5   | 38.10  | 50.39  | 6.35  |                                  |
| FBP-011-1C00YF-62300175 | 2.0   | 50.80  | 63.91  | 6.35  |                                  |
| FBP-011-1C00YF-62400200 | 2.5   | 63.50  | 77.39  | 6.35  |                                  |
| FBP-011-1C00YF-62600250 | 3.0   | 76.20  | 90.91  | 6.35  |                                  |
| FBP-011-1C00YF-62050150 | 4.0   | 101.60 | 118.92 | 7.92  |                                  |
| FBP-011-1C00YF-62075150 | 6.0   | 152.40 | 166.88 | 11.10 |                                  |

\*Для подбора заказного кода замените символ Y, отмеченный жирным шрифтом на следующей:

Y - обработка: 1 - механическая полировка SF1 (Шероховатость внутренняя Ra<0.51 μm)  
4 - электрохимическая полировка SF4 (Шероховатость внутренняя Ra<0.38 μm)

## Коаксиальный соединитель CDT



| Заказной код   |               | Размер трубы | Внутр. ØOD1     | Наруж. ØOD2    | Максимальное безопасное рабочее давление |     |
|----------------|---------------|--------------|-----------------|----------------|--|-----|
| Одиарный сплав | Двойной сплав |              |                 |                | PSI                                      | бар |
| S-T-4-CDT      | D-T-4-CDT     | 1/4"         | 1/4" x 0.89t/1t | 1/2" x 1.24t   | 3,136                                    | 216 |
| S-T-6-CDT      | D-T-6-CDT     | 3/8"         | 3/8" x 0.89t/1t | 5/8" x 1.24t   | 2,477                                    | 171 |
| S-T-8-CDT      | D-T-8-CDT     | 1/2"         | 1/2" x 1.24t    | 3/4" x 1.65t   | 2,759                                    | 190 |
| S-T-12-CDT     | D-T-12-CDT    | 3/4"         | 3/4" x 1.65t    | 1" x 1.65t     | 1,631                                    | 112 |
| S-T-16-CDT     | D-T-16-CDT    | 1"           | 1" x 1.65t      | 1 1/4" x 1.65t | 1,294                                    | 89  |
| S-T-24-CDT     | D-T-24-CDT    | 1 1/2"       | 1 1/2" x 1.65t  | 2" x 1.65t     | 796                                      | 55  |

По умолчанию полировка BA (Светлый отжиг - Шероховатость внутренняя Ra<0.8 µm), если необходима Электрохимполировка (Шероховатость внутренняя Ra<0.25 µm), то добавьте в конце «P».  
Например, S-T-24-CDT-P.

## Коаксиальный угловой соединитель 90° CDE

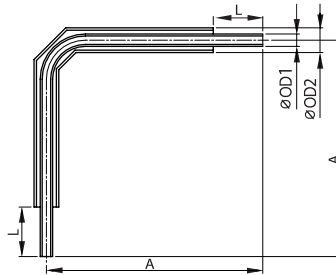

| Заказной код   |               | Размер трубы | Внутр. ØOD1 | ØOD1 Толщина стенки | Наруж. ØOD2 | ØOD2 Толщина стенки | L    | A     |
|----------------|---------------|--------------|-------------|---------------------|-------------|---------------------|------|-------|
| Одиарный сплав | Двойной сплав |              |             |                     |             |                     |      |       |
| S-T-4-CDE      | D-T-4-CDE     | 1/4"         | 1/4"        | 0.89t/1t            | 1/2"        | 1.24t               | 25.4 | 111   |
| S-T-6-CDE      | D-T-6-CDE     | 3/8"         | 3/8"        | 0.89t/1t            | 5/8"        | 1.24t               | 25.4 | 104.6 |
| S-T-8-CDE      | D-T-8-CDE     | 1/2"         | 1/2"        | 1.24t               | 3/4"        | 1.65t               | 25.4 | 108   |
| S-T-12-CDE     | D-T-12-CDE    | 3/4"         | 3/4"        | 1.65t               | 1"          | 1.65t               | 44.5 | 171.5 |
| S-T-16-CDE     | D-T-16-CDE    | 1"           | 1"          | 1.65t               | 1 1/4"      | 1.65t               | 44.5 | 180.8 |
| S-T-24-CDE     | D-T-24-CDE    | 1 1/2"       | 1 1/2"      | 1.65t               | 2"          | 1.65t               | 50.8 | 212.6 |

По умолчанию полировка BA (Светлый отжиг - Шероховатость внутренняя Ra<0.8 µm), если необходима Электрохимполировка (Шероховатость внутренняя Ra<0.25 µm), то добавьте в конце «P».  
Например, S-T-24-CDE-P.

## Коаксиальный угловой соединитель 45° CDHEB

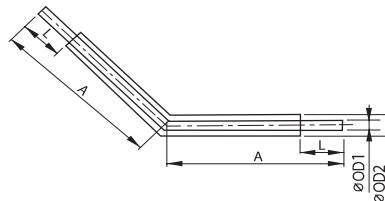

| Заказной код   |               | Размер трубы | Внутр. ØOD1 | ØOD Толщина стенки | Наруж. ØOD2 | ØOD2 Толщина стенки | L    | A     |
|----------------|---------------|--------------|-------------|--------------------|-------------|---------------------|------|-------|
| Одиарный сплав | Двойной сплав |              |             |                    |             |                     |      |       |
| S-T-4-CDHEB    | D-T-4-CDHEB   | 1/4"         | 1/4"        | 0.89t/1t           | 1/2"        | 1.24t               | 25.4 | 101.6 |
| S-T-6-CDHEB    | D-T-6-CDHEB   | 3/8"         | 3/8"        | 0.89t/1t           | 5/8"        | 1.24t               | 25.4 | 98.3  |
| S-T-8-CDHEB    | D-T-8-CDHEB   | 1/2"         | 1/2"        | 1.24t              | 3/4"        | 1.65t               | 25.4 | 98.3  |
| S-T-12-CDHEB   | D-T-12-CDHEB  | 3/4"         | 3/4"        | 1.65t              | 1"          | 1.65t               | 44.5 | 155.4 |
| S-T-16-CDHEB   | D-T-16-CDHEB  | 1"           | 1"          | 1.65t              | 1 1/4"      | 1.65t               | 44.5 | 158.8 |
| S-T-24-CDHEB   | D-T-24-CDHEB  | 1 1/2"       | 1 1/2"      | 1.65t              | 2"          | 1.65t               | 50.8 | 180.8 |

По умолчанию полировка BA (Светлый отжиг - Шероховатость внутренняя Ra<0.8 µm), если необходима Электрополировка (Шероховатость внутренняя Ra<0.25 µm), то добавьте в конце «P».  
Например, S-T-24-CDHEB-P.

## Коаксиальный тройник равнопроходной CDTSB

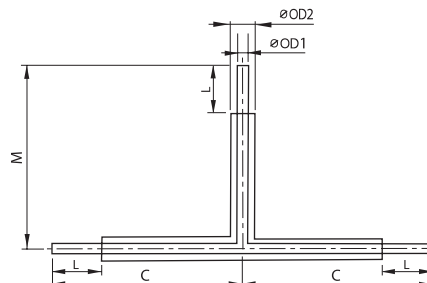

| Заказной код   |               | Внутр. ØOD1 | ØOD1 Толщина стенки | Наруж. ØOD2 | Наруж. Толщина стенки | L    | C     | M     |
|----------------|---------------|-------------|---------------------|-------------|-----------------------|------|-------|-------|
| Одиарный сплав | Двойной сплав |             |                     |             |                       |      |       |       |
| S-T-4-CDTSB    | D-T-4-CDTSB   | 1/4"        | 0.89t/1t            | 1/2"        | 1.24t                 | 25.4 | 98.4  | 98.4  |
| S-T-6-CDTSB    | D-T-6-CDTSB   | 3/8"        | 0.89t/1t            | 5/8"        | 1.24t                 | 25.4 | 101.6 | 101.6 |
| S-T-8-CDTSB    | D-T-8-CDTSB   | 1/2"        | 1.24t               | 3/4"        | 1.65t                 | 25.4 | 101.6 | 101.6 |
| S-T-12-CDTSB   | D-T-12-CDTSB  | 3/4"        | 1.65t               | 1"          | 1.65t                 | 44.5 | 161.9 | 161.9 |
| S-T-16-CDTSB   | D-T-16-CDTSB  | 1"          | 1.65t               | 1 1/4"      | 1.65t                 | 44.5 | 165.1 | 165.1 |
| S-T-24-CDTSB   | D-T-24-CDTSB  | 1 1/2"      | 1.65t               | 2"          | 1.65t                 | 50.8 | 193.7 | 193.7 |

По умолчанию полировка BA (Светлый отжиг - Шероховатость внутренняя Ra<0.8 µm), если необходима Электрохимполировка (Шероховатость внутренняя Ra<0.25 µm), то добавьте в конце «P».  
Например, S-T-24-CDTSB-P.

## Коаксиальный тройник понижающий CDTB

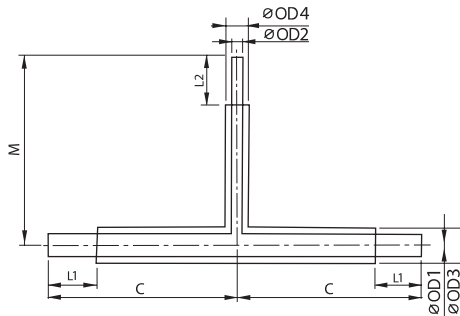

| Заказной код    |                | Размер трубы | Толщина стенки ØOD1 | ØOD1 Толщина стенки | Внутр. ØOD2 | ØOD2 Толщина стенки | x | Наруж. ØOD3 | ØOD3 Толщина стенки | Наруж. Ø.O.D 4 | ØOD4 Толщина стенки | L1   | C     | L2   | M     |
|-----------------|----------------|--------------|---------------------|---------------------|-------------|---------------------|---|-------------|---------------------|----------------|---------------------|------|-------|------|-------|
| Одинарный сплав | Двойной сплав  |              |                     |                     |             |                     |   |             |                     |                |                     |      |       |      |       |
| S-T-6-4-CDTB    | D-T-6-4-CDTB   | 1/4"         | 4                   | 0.89t/1t            | 1/4"        | 0.89t/1t            |   | 5/8"        | 1.24t               | 1/2"           | 1.24t               | 25.4 | 98.4  | 25.4 | 104.6 |
| S-T-8-4-CDTB    | D-T-8-4-CDTB   | 1/4"         | 4                   | 1.24t               | 1/4"        | 0.89t/1t            |   | 3/4"        | 1.65t               | 1/2"           | 1.24t               | 25.4 | 98.4  | 25.4 | 104.6 |
| S-T-8-6-CDTB    | D-T-8-6-CDTB   | 3/8"         | 6                   | 1.24t               | 3/8"        | 0.89t/1t            |   | 3/4"        | 1.65t               | 5/8"           | 1.24t               | 25.4 | 101.6 | 25.4 | 104.6 |
| S-T-12-4-CDTB   | D-T-12-4-CDTB  | 1/4"         | 4                   | 1.65t               | 1/4"        | 0.89t/1t            |   | 1"          | 1.65t               | 1/2"           | 1.24t               | 44.5 | 155.6 | 25.4 | 108   |
| S-T-12-6-CDTB   | D-T-12-6-CDTB  | 3/8"         | 6                   | 1.65t               | 3/8"        | 0.89t/1t            |   | 1"          | 1.65t               | 5/8"           | 1.24t               | 44.5 | 158.8 | 25.4 | 108   |
| S-T-12-8-CDTB   | D-T-12-8-CDTB  | 1/2"         | 8                   | 1.65t               | 1/2"        | 1.24t               |   | 1"          | 1.65t               | 3/4"           | 1.65t               | 44.5 | 158.8 | 25.4 | 108   |
| S-T-16-4-CDTB   | D-T-16-4-CDTB  | 1/4"         | 4                   | 1.65t               | 1/4"        | 0.89t/1t            |   | 1,1/4"      | 1.65t               | 1/2"           | 1.24t               | 44.5 | 155.6 | 25.4 | 111   |
| S-T-16-6-CDTB   | D-T-16-6-CDTB  | 3/8"         | 6                   | 1.65t               | 3/8"        | 0.89t/1t            |   | 1,1/4"      | 1.65t               | 5/8"           | 1.24t               | 44.5 | 158.8 | 25.4 | 111   |
| S-T-16-8-CDTB   | D-T-16-8-CDTB  | 1/2"         | 8                   | 1.65t               | 1/2"        | 1.24t               |   | 1,1/4"      | 1.65t               | 3/4"           | 1.65t               | 44.5 | 158.8 | 25.4 | 111   |
| S-T-16-12-CDTB  | D-T-16-12-CDTB | 3/4"         | 12                  | 1.65t               | 3/4"        | 1.65t               |   | 1,1/4"      | 1.65t               | 1"             | 1.65t               | 44.5 | 161.9 | 44.5 | 168.2 |
| S-T-24-12-CDTB  | D-T-24-12-CDTB | 3/4"         | 12                  | 1.65t               | 3/4"        | 1.65t               |   | 2"          | 1.65t               | 1"             | 1.65t               | 50.8 | 181   | 44.5 | 177.8 |
| S-T-24-16-CDTB  | D-T-24-16-CDTB | 1"           | 16                  | 1.65t               | 1"          | 1.65t               |   | 2"          | 1.65t               | 1,1/4"         | 1.65t               | 50.8 | 184.2 | 44.5 | 177.8 |

По умолчанию полировка BA (Светлый отжиг - Шероховатость внутренняя Ra<0.8 µm), если необходима Электрохимполировка (Шероховатость внутренняя Ra<0.25 µm), то добавьте в конце «P». Например, S-T-24-CDTB-P.

## Коаксиальный понижающий переходник CDRCB

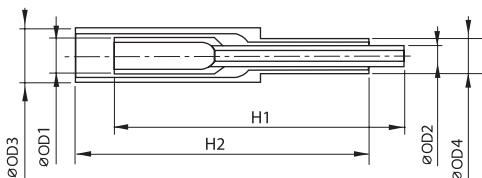

| Заказной код    |                 | Размер трубы | Внутр. ØOD1 | ØOD1 Толщина стенки | Внутр. ØOD2 | ØOD2 Толщина стенки | x | Наруж. ØOD3 | ØOD3 Толщина стенки | Наруж. ØOD4 | ØOD4 Толщина стенки | H1    | H2    |
|-----------------|-----------------|--------------|-------------|---------------------|-------------|---------------------|---|-------------|---------------------|-------------|---------------------|-------|-------|
| Одинарный сплав | Двойной сплав   |              |             |                     |             |                     |   |             |                     |             |                     |       |       |
| S-T-6-4-CDRCB   | D-T-6-4-CDRCB   | 1/4"         | 4           | 0.89t/1t            | 1/4"        | 0.89t/1t            |   | 5/8"        | 1.24t               | 1/2"        | 1.24t               | 101.6 | 101.6 |
| S-T-8-4-CDRCB   | D-T-8-4-CDRCB   | 1/4"         | 4           | 1.24t               | 1/4"        | 0.89t/1t            |   | 3/4"        | 1.65t               | 1/2"        | 1.24t               | 101.6 | 101.6 |
| S-T-8-6-CDRCB   | D-T-8-6-CDRCB   | 3/8"         | 6           | 1.24t               | 3/8"        | 0.89t/1t            |   | 3/4"        | 1.65t               | 5/8"        | 1.24t               | 101.6 | 101.6 |
| S-T-12-4-CDRCB  | D-T-12-4-CDRCB  | 1/4"         | 4           | 1.65t               | 1/4"        | 0.89t/1t            |   | 1"          | 1.65t               | 1/2"        | 1.24t               | 127   | 146   |
| S-T-12-6-CDRCB  | D-T-12-6-CDRCB  | 3/8"         | 6           | 1.65t               | 3/8"        | 0.89t/1t            |   | 1"          | 1.65t               | 5/8"        | 1.24t               | 127   | 146   |
| S-T-12-8-CDRCB  | D-T-12-8-CDRCB  | 1/2"         | 8           | 1.65t               | 1/2"        | 1.24t               |   | 1"          | 1.65t               | 3/4"        | 1.65t               | 127   | 146   |
| S-T-16-4-CDRCB  | D-T-16-4-CDRCB  | 1/4"         | 4           | 1.65t               | 1/4"        | 0.89t/1t            |   | 1,1/4"      | 1.65t               | 1/2"        | 1.24t               | 127   | 146   |
| S-T-16-6-CDRCB  | D-T-16-6-CDRCB  | 3/8"         | 6           | 1.65t               | 3/8"        | 0.89t/1t            |   | 1,1/4"      | 1.65t               | 5/8"        | 1.24t               | 127   | 146   |
| S-T-16-8-CDRCB  | D-T-16-8-CDRCB  | 1/2"         | 8           | 1.65t               | 1/2"        | 1.24t               |   | 1,1/4"      | 1.65t               | 3/4"        | 1.65t               | 127   | 146   |
| S-T-16-12-CDRCB | D-T-16-12-CDRCB | 3/4"         | 12          | 1.65t               | 3/4"        | 1.65t               |   | 1,1/4"      | 1.65t               | 1"          | 1.65t               | 165.1 | 165.1 |
| S-T-24-4-CDRCB  | D-T-24-4-CDRCB  | 1/4"         | 4           | 1.65t               | 1/4"        | 0.89t/1t            |   | 2"          | 1.65t               | 1/2"        | 1.24t               | 146   | 171.5 |
| S-T-24-6-CDRCB  | D-T-24-6-CDRCB  | 3/8"         | 6           | 1.65t               | 3/8"        | 0.89t/1t            |   | 2"          | 1.65t               | 5/8"        | 1.24t               | 146   | 171.5 |
| S-T-24-8-CDRCB  | D-T-24-8-CDRCB  | 1/2"         | 8           | 1.65t               | 1/2"        | 1.24t               |   | 2"          | 1.65t               | 3/4"        | 1.65t               | 146   | 171.5 |
| S-T-24-12-CDRCB | D-T-24-12-CDRCB | 3/4"         | 12          | 1.65t               | 3/4"        | 1.65t               |   | 2"          | 1.65t               | 1"          | 1.65t               | 184.2 | 190.5 |
| S-T-24-16-CDRCB | D-T-24-16-CDRCB | 1"           | 16          | 1.65t               | 1"          | 1.65t               |   | 2"          | 1.65t               | 1,1/4"      | 1.65t               | 184.2 | 190.5 |

По умолчанию полировка BA (Светлый отжиг - Шероховатость внутренняя Ra<0.8 µm), если необходима Электрополировка (Шероховатость внутренняя Ra<0.25 µm), то добавьте в конце «P». Например, S-T-24-CDRCB-P.

## Коаксиальный тройник CJTM/CJTF (Наружная/Внутренняя)

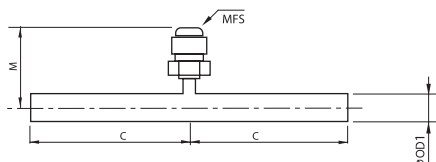

| Заказной код    |               | Размер трубы | ØOD1   | ØOD1 Толщина стенки | C     | M    | MFS/FFS |
|-----------------|---------------|--------------|--------|---------------------|-------|------|---------|
| Одинарный сплав | Двойной сплав |              |        |                     |       |      |         |
| S-T-4-CJTM      | D-T-4-CJTM    | 1/4"         | 1/2"   | 1.24t               | 73    | 38.4 | 1/4"    |
| S-T-6-CJTM      | D-T-6-CJTM    | 3/8"         | 5/8"   | 1.24t               | 76.2  | 39.9 |         |
| S-T-8-CJTM      | D-T-8-CJTM    | 1/2"         | 3/4"   | 1.65t               | 76.2  | 41.2 |         |
| S-T-12-CJTM     | D-T-12-CJTM   | 3/4"         | 1"     | 1.65t               | 117.5 | 44.2 |         |
| S-T-16-CJTM     | D-T-16-CJTM   | 1"           | 1,1/4" | 1.65t               | 120.6 | 47.5 |         |
| S-T-24-CJTM     | D-T-24-CJTM   | 1,1/2"       | 2"     | 1.65t               | 142.9 | 57.2 |         |

По умолчанию полировка BA (Светлый отжиг - Шероховатость внутренняя Ra<0.8 µm), если необходима Электрохимполировка (Шероховатость внутренняя Ra<0.25 µm), то добавьте в конце «P». Например, S-T-24-CJTM-P.

## Коаксиальный двойной тройник CDJTM/CDJTF (Наружная/Внутренняя)

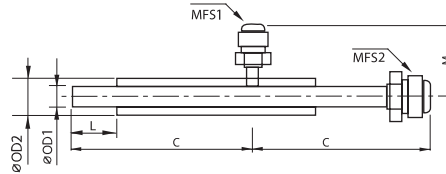

| Заказной код    |               | Размер трубы | øOD1 | øOD1 Толщина стенки | øOD2 | øOD2 Толщина стенки | L    | C     | M    | MFS 1 | MFS 2 |
|-----------------|---------------|--------------|------|---------------------|------|---------------------|------|-------|------|-------|-------|
| Одинарный сплав | Двойной сплав |              |      |                     |      |                     |      |       |      |       |       |
| S-T-4-CDJTM     | D-T-4-CDJTM   | 1/4"         | 1/4" | 0.89t/1t            | 1/2" | 1.24t               | 25.4 | 98.4  | 38.4 | 1/4"  | 1/4"  |
| S-T-6-CDJTM     | D-T-6-CDJTM   | 3/8"         | 3/8" | 0.89t/1t            | 5/8" | 1.24t               | 25.4 | 101.6 | 39.9 |       | 1/2"  |
| S-T-8-CDJTM     | D-T-8-CDJTM   | 1/2"         | 1/2" | 1.24t               | 3/4" | 1.65t               | 25.4 | 101.6 | 41.2 |       | 1/2"  |

По умолчанию полировка BA (Светлый отжиг - Шероховатость внутренняя Ra<0.8 µm), если необходима Электрохимполировка (Шероховатость внутренняя Ra<0.25 µm), то добавьте в конце «P».  
Например, S-T-8-CDJTM-P.

## Коаксиальная муфта CSL

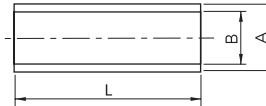

| Заказной код    |               | Размер трубы | A      | B           | L     | L(E4*) | L(E5*) | L(E6*) |
|-----------------|---------------|--------------|--------|-------------|-------|--------|--------|--------|
| Одинарный сплав | Двойной сплав |              |        |             |       |        |        |        |
| S-T-4-CSL       | D-T-4-CSL     | 1/4"         | 5/8"   | 012.8/012.9 | 63.5  | 101.6  | 127    | 152.4  |
| S-T-6-CSL       | D-T-6-CSL     | 3/8"         | 3/4"   | 016/016.1   | 63.5  | 101.6  | 127    | 152.4  |
| S-T-8-CSL       | D-T-8-CSL     | 1/2"         | 7/8"   | 019.2/019.3 | 63.5  | 101.6  | 127    | 152.4  |
| S-T-12-CSL      | D-T-12-CSL    | 3/4"         | 1 1/8" | 025.5/025.6 | 101.6 | N/A    | 127    | 152.4  |
| S-T-16-CSL      | D-T-16-CSL    | 1"           | 1 3/8" | 031.9/032   | 101.6 | N/A    | N/A    | N/A    |
| S-T-24-CSL      | D-T-24-CSL    | 1 1/2"       | 2 1/8" | 051.3/051.4 | 114.3 | N/A    | N/A    | N/A    |

По умолчанию полировка BA (Светлый отжиг - Шероховатость внутренняя Ra<0.8 µm), если необходима Электрохимполировка (Шероховатость внутренняя Ra<0.25 µm), то добавьте в конце «P».  
Например, S-T-24-CSL-P.

## Коаксиальный ниппель под приварку CDVM с уплотнением (Наружная/Внутренняя)

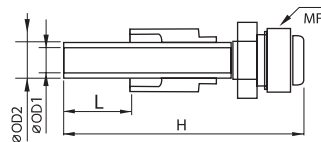

| Заказной код    |               | Размер трубы | øOD1 | øOD1 Толщина стенки | øOD2 | øOD2 Толщина стенки | L    | H    | MFS  |
|-----------------|---------------|--------------|------|---------------------|------|---------------------|------|------|------|
| Одинарный сплав | Двойной сплав |              |      |                     |      |                     |      |      |      |
| S-T-4-CDVM      | D-T-4-CDVM    | 1/4"         | 1/4" | 0.89t/1t            | 1/2" | 1.24t               | 25.4 | 88.9 | 1/4" |
| S-T-6-CDVM      | D-T-6-CDVM    | 3/8"         | 3/8" | 0.89t/1t            | 5/8" | 1.24t               |      |      | 1/2" |
| S-T-8-CDVM      | D-T-8-CDVM    | 1/2"         | 1/2" | 1.24t               | 3/4" | 1.65t               |      |      | 1/2" |

По умолчанию полировка BA (Светлый отжиг - Шероховатость внутренняя Ra<0.8 µm), если необходима Электрохимполировка (Шероховатость внутренняя Ra<0.25 µm), то добавьте в конце «P».  
Например, S-T-8-CDVM-P.

## Коаксиальный удлинитель CTM

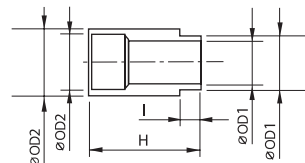

| Заказной код    |               | Размер трубы | øOD1  | øID1   | øOD2   | øID2  | I    | H    |
|-----------------|---------------|--------------|-------|--------|--------|-------|------|------|
| Одинарный сплав | Двойной сплав |              |       |        |        |       |      |      |
| S-T-4-CTM       | D-T-4-CTM     | 1/4"         | 08.3  | 1/4"   | 1/2"   | Ø10.2 | 6.35 | 31.8 |
| S-T-6-CTM       | D-T-6-CTM     | 3/8"         | 011.4 | 3/8"   | 5/8"   | Ø13.4 |      | 31.8 |
| S-T-8-CTM       | D-T-8-CTM     | 1/2"         | 015.3 | 1/2"   | 3/4"   | Ø15.7 |      | 31.8 |
| S-T-12-CTM      | D-T-12-CTM    | 3/4"         | 022.5 | 3/4"   | 1"     | Ø22.1 |      | 50.8 |
| S-T-16-CTM      | D-T-16-CTM    | 1"           | 028.8 | 1"     | 1 1/4" | Ø28.4 |      | 50.8 |
| S-T-24-CTM      | D-T-24-CTM    | 1 1/2"       | 041.5 | 1 1/2" | 2"     | Ø47.4 |      | 57.2 |

По умолчанию полировка BA (Светлый отжиг - Шероховатость внутренняя Ra<0.8 µm), если необходима Электрохимполировка (Шероховатость внутренняя Ra<0.25 µm), то добавьте в конце «P».  
Например, S-T-24-CTM-P.

## Проходной коаксиальный узел CBH в сборе

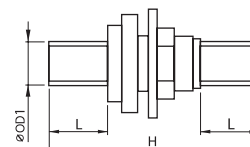

| Заказной код    |               | Размер трубы | øOD1   | øOD1 Толщина стенки | L    | H   | Под ключ      |
|-----------------|---------------|--------------|--------|---------------------|------|-----|---------------|
| Одинарный сплав | Двойной сплав |              |        |                     |      |     |               |
| S-T-4-CBH       | D-T-4-CBH     | 1/4"         | 1/2"   | 1.24t               | 25.4 | 92  | 3/4"-16UNF    |
| S-T-6-CBH       | D-T-6-CBH     | 3/8"         | 5/8"   | 1.24t               | 25.4 | 92  | 7/8"-14UNF    |
| S-T-8-CBH       | D-T-8-CBH     | 1/2"         | 3/4"   | 1.65t               | 25.4 | 92  | 1 1/16"-12UNF |
| S-T-12-CBH      | D-T-12-CBH    | 3/4"         | 1"     | 1.65t               | 44.5 | 130 | 1 5/16"-12UNF |
| S-T-16-CBH      | D-T-16-CBH    | 1"           | 1 1/2" | 1.65t               | 44.5 | 130 | 1 5/8"-12UNF  |

По умолчанию полировка BA (Светлый отжиг - Шероховатость внутренняя Ra<0.8 µm), если необходима Электрохимполировка (Шероховатость внутренняя Ra<0.25 µm), то добавьте в конце «P».  
Например, S-T-16-CBH-P.



## Зажимы и прокладки

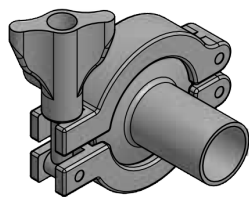

Фланец

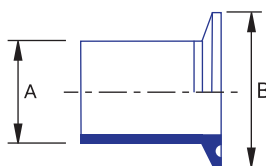

Прокладка



Зажим

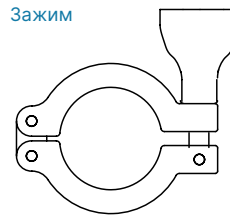

| Заказной код зажимов* | Заказной код прокладок* | Размер(A) |       | Размер(B) |        |
|-----------------------|-------------------------|-----------|-------|-----------|--------|
|                       |                         | дюймы     | мм    | дюймы     | мм     |
| FBP-011-8C0X-0500000  | FBP-011-8G0Y-0500000    | 1/2       | 12.7  | 0.984     | 25.0   |
| FBP-011-8C0X-0750000  | FBP-011-8G0Y-0750000    | 3/4       | 19.05 | 0.984     | 25.0   |
| FBP-011-8C0X-1000000  | FBP-011-8G0Y-1000000    | 1         | 25.4  | 1.984     | 34.0   |
| FBP-011-8C0X-1500000  | FBP-011-8G0Y-1500000    | 1.5       | 38.1  | 1.984     | 50.39  |
| FBP-011-8C0X-2000000  | FBP-011-8G0Y-2000000    | 2         | 50.8  | 2.516     | 63.91  |
| FBP-011-8C0X-2500000  | FBP-011-8G0Y-2500000    | 2.5       | 63.5  | 3.047     | 77.39  |
| FBP-011-8C0X-3000000  | FBP-011-8G0Y-3000000    | 3         | 76.2  | 3.579     | 90.91  |
| FBP-011-8C0X-4000000  | FBP-011-8G0Y-4000000    | 4         | 101.6 | 4.682     | 118.92 |
| FBP-011-8C0X-6000000  | FBP-011-8G0Y-6000000    | 6         | 152.4 | 6.570     | 166.88 |

\*Для подбора заказного кода зажимов замените символ **X**, отмеченные жирным шрифтом на символ из типов Зажимов (см. ниже).  
Например, FBP-011-8C0**X**1-050000 зажим тип 1.

\*Для подбора заказного кода прокладок замените символ **Y**, отмеченные жирным шрифтом на символ из таблицы Материал прокладок.  
Например, FBP-011-8G0**Y**A-050000 прокладка из PTFE.

### Типы зажимов

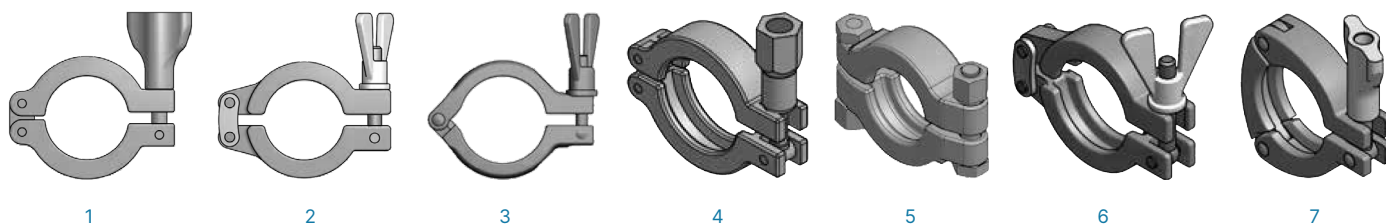

### Материалы прокладок

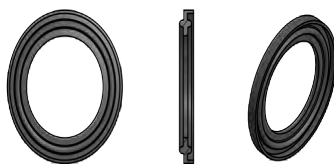

| Символ для подбора заказного кода | A                   | B                       | C                       | D                | E   | F                                      | G                  |
|-----------------------------------|---------------------|-------------------------|-------------------------|------------------|---|--|--------------------|
| Название материала                | PTFE                | FKM                     | PTFE / FKM              | EPDM             | VMQ                                       | PTFE / 316L                            | PTFE / EPDM        |
| Материал по ISO 1629/ASTM D1418   | Политетрафторэтилен | Перфторированный каучук | FKM с оболочкой из PTFE | Этилен пропилен  | Силиконовая резина, обработанная платиной | Смесь из нержавеющей стали 316L и PTFE | PTFE покрытый EPDM |
| Торговая марка                    | Teflon®             | Viton®                  |                         | Buna®            | Silopren®                                 |  |                    |
| Диапазон температуры              | от -15° до 230°C    | от -20° до 210°C        | от -60° до 180°C        | от -40° до 140°C | от -60° до 200°C                          | от -70° до 260°C                       | от -70° до 180°C   |

## Угловой UNP соединитель 90°

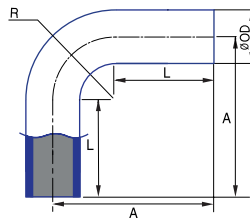

| Заказной код*        | Размер, дюйм | OD, мм | WT, мм | A, мм | L, мм | R, мм |
|----------------------|--------------|--------|--------|-------|-------|-------|
| FHP-XXX-9E0-YY025035 | 1/4          | 6.35   | 0.89   | 66.7  | 52.4  | 14.3  |
| FHP-XXX-9E0-YY038035 | 3/8          | 9.53   | 0.89   | 66.7  | 38.1  | 28.6  |
| FHP-XXX-9E0-YY050039 | 1/2          | 12.7   | 1.24   | 76.2  | 49.2  | 27    |
| FHP-XXX-9E0-YY075065 | 3/4          | 19.05  | 1.65   | 76.2  | 47.6  | 28.6  |
| FHP-XXX-9E0-YY100065 | 1            | 25.4   | 1.65   | 76.2  | 38.1  | 38.1  |
| FHP-XXX-9E0-YY150065 | 1 1/2        | 38.1   | 1.65   | 95.3  | 38.1  | 57.2  |
| FHP-XXX-9E0-YY200065 | 2            | 50.8   | 1.65   | 120.7 | 44.5  | 76.2  |
| FHP-XXX-9E0-YY250065 | 2 1/2        | 63.5   | 1.65   | 139.7 | 44.5  | 95.3  |
| FHP-XXX-9E0-YY300065 | 3            | 76.2   | 1.65   | 158.5 | 44.5  | 114.3 |
| FHP-XXX-9E0-YY400083 | 4            | 101.6  | 2.11   | 203.2 | 50.8  | 152.4 |

## Угловой UNP соединитель 45°

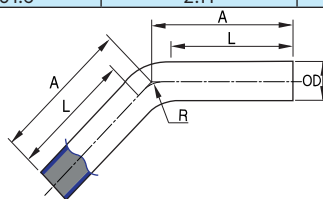

| Заказной код*        | Размер, дюйм | OD, мм | WT, мм | A, мм | L, мм | R, мм |
|----------------------|--------------|--------|--------|-------|-------|-------|
| FHP-XXX-4E0-YY025035 | 1/4          | 6.35   | 0.89   | 50.8  | 44.88 | 14.3  |
| FHP-XXX-4E0-YY038035 | 3/8          | 9.53   | 0.89   | 50.8  | 38.95 | 28.6  |
| FHP-XXX-4E0-YY050039 | 1/2          | 12.7   | 1.24   | 57.2  | 46.02 | 27    |
| FHP-XXX-4E0-YY075065 | 3/4          | 19.05  | 1.65   | 57.2  | 45.35 | 28.6  |
| FHP-XXX-4E0-YY100065 | 1            | 25.4   | 1.65   | 57.2  | 41.42 | 38.1  |
| FHP-XXX-4E0-YY150065 | 1 1/2        | 38.1   | 1.65   | 63.5  | 39.81 | 57.2  |
| FHP-XXX-4E0-YY200065 | 2            | 50.8   | 1.65   | 76.2  | 44.64 | 76.2  |
| FHP-XXX-4E0-YY250065 | 2 1/2        | 63.5   | 1.65   | 85.7  | 46.23 | 95.3  |
| FHP-XXX-4E0-YY300065 | 3            | 76.2   | 1.65   | 92.1  | 44.76 | 114.3 |
| FHP-XXX-4E0-YY400083 | 4            | 101.6  | 2.11   | 114.3 | 51.17 | 152.4 |

## Концентрический понижающий UNP переходник

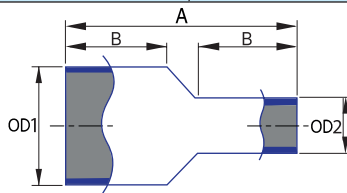

| Заказной код*        | Размер, дюйм | OD1, мм | OD2, мм | WT1, мм | WT2, мм | A, мм  | B, мм | C, мм |
|----------------------|--------------|---------|---------|---------|---------|--------|-------|-------|
| FHP-XXX-8R0-YY038025 | 3/8x1/4      | 9.53    | 6.35    | 0.89    | 0.89    | 41.28  | 19.05 | 19.05 |
| FHP-XXX-8R0-YY050025 | 1/2x1/4      | 12.7    | 6.35    | 0.89    | 0.89    | 38     | 19    | 19    |
| FHP-XXX-8R0-YY050038 | 1/2x3/8      | 12.7    | 9.53    | 0.89    | 0.89    | 38     | 19    | 19    |
| FHP-XXX-8R0-YY075038 | 3/4x3/8      | 19.05   | 9.53    | 0.89    | 0.89    | 50.8   | 25.4  | 19.05 |
| FHP-XXX-8R0-YY075050 | 3/4x1/2      | 19.05   | 12.7    | 1.24    | 1.24    | 53.98  | 25.4  | 25.4  |
| FHP-XXX-8R0-YY100050 | 1x1/2        | 25.4    | 12.7    | 1.65    | 1.65    | 63.5   | 39.8  | 20    |
| FHP-XXX-8R0-YY100075 | 1x3/4        | 25.4    | 19.05   | 1.65    | 1.65    | 53.98  | 25.4  | 25.4  |
| FHP-XXX-8R0-YY150050 | 1 1/2x 1/2   | 38.1    | 12.7    | 1.65    | 1.65    | 80     | 30    | 25    |
| FHP-XXX-8R0-YY150075 | 1 1/2x 3/4   | 38.1    | 19.05   | 1.65    | 1.65    | 76.2   | 25.4  | 25.4  |
| FHP-XXX-8R0-YY150100 | 1 1/2x 1     | 38.1    | 25.4    | 2.11    | 2.11    | 63.5   | 25.4  | 25.4  |
| FHP-XXX-8R0-YY200100 | 2x1          | 50.8    | 25.4    | 1.65    | 1.65    | 85.73  | 25.4  | 25.4  |
| FHP-XXX-8R0-YY200150 | 2x1 1/2      | 50.8    | 38.1    | 1.65    | 1.65    | 63.5   | 25.4  | 25.4  |
| FHP-XXX-8R0-YY250100 | 2 1/2x1      | 63.5    | 25.4    | 1.65    | 1.65    | 100    | 30    | 25    |
| FHP-XXX-8R0-YY250150 | 2 1/2x1 1/2  | 63.5    | 38.1    | 1.65    | 1.65    | 85.73  | 25.4  | 25.4  |
| FHP-XXX-8R0-YY250200 | 2 1/2x2      | 63.5    | 50.8    | 1.65    | 1.65    | 63.5   | 25.4  | 25.4  |
| FHP-XXX-8R0-YY300150 | 3x1 1/2      | 76.2    | 38.1    | 1.65    | 1.65    | 107.95 | 38.1  | 25.4  |
| FHP-XXX-8R0-YY300200 | 3x2          | 76.2    | 50.8    | 1.65    | 1.65    | 85.73  | 38.1  | 25.4  |
| FHP-XXX-8R0-YY300250 | 3x2 1/2      | 76.2    | 63.5    | 1.65    | 1.65    | 66.68  | 38.1  | 25.4  |
| FHP-XXX-8R0-YY400200 | 4x2          | 101.6   | 50.8    | 2.11    | 1.65    | 130.18 | 38.1  | 25.4  |
| FHP-XXX-8R0-YY400250 | 4x2 1/2      | 101.6   | 63.5    | 2.11    | 1.65    | 107.95 | 38.1  | 25.4  |
| FHP-XXX-8R0-YY400300 | 4x3          | 101.6   | 76.2    | 2.11    | 1.65    | 98.43  | 38.1  | 38.1  |

\*Для подбора заказного кода замените символы **XXX** и **YY**, отмеченные жирным шрифтом на следующее:

**XXX** - обработка: **UP1** - электрохимполировка, одинарная плавка (Шероховатость внутренняя Ra<0.0254µm)  
**UP2** - электрохимполировка 316L двойная плавка (Шероховатость внутренняя Ra<0.127µm)  
**UP3** - электрохимполировка 316L CREST плавка (Шероховатость внутренняя Ra<0.127µm)  
**UB1** - светлый отжиг 316L одинарный сплав (Шероховатость внутренняя Ra<0.812µm)

**YY** - материал: **60** - TP316L  
**62** - TP316L сепа .005-0.012%  
**66** - SUS316L  
**68** - 316L VIM/VAR

## Равнопроходной UHP тройник

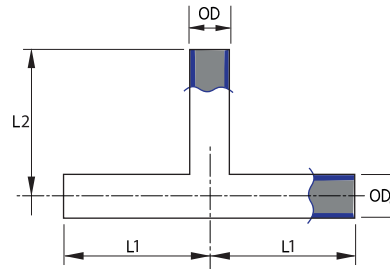

| Заказной код*        | Размер, дюйм | OD, мм | WT, мм | L1, мм | L2, мм |
|----------------------|--------------|--------|--------|--------|--------|
| FHP-XXX-8T0-YY025035 | 1/4          | 6.35   | 0.89   | 44.5   | 44.5   |
| FHP-XXX-8T0-YY038035 | 3/8          | 9.53   | 0.89   | 44.5   | 44.5   |
| FHP-XXX-8T0-YY050039 | 1/2          | 12.7   | 1.24   | 47.6   | 47.6   |
| FHP-XXX-8T0-YY075065 | 3/4          | 19.05  | 1.65   | 50.8   | 50.8   |
| FHP-XXX-8T0-YY100065 | 1            | 25.4   | 1.65   | 54     | 54     |
| FHP-XXX-8T0-YY150065 | 1 1/2        | 38.1   | 1.65   | 60.3   | 60.3   |
| FHP-XXX-8T0-YY200065 | 2            | 50.8   | 1.65   | 73     | 73     |
| FHP-XXX-8T0-YY250065 | 2 1/2        | 63.5   | 1.65   | 79.4   | 79.4   |
| FHP-XXX-8T0-YY300065 | 3            | 76.2   | 1.65   | 85.75  | 85.75  |
| FHP-XXX-8T0-YY400083 | 4            | 101.6  | 2.11   | 104.8  | 104.8  |

## Понижающий UHP тройник

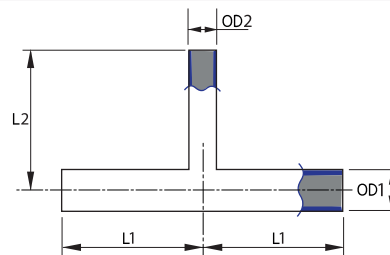

| Заказной код*        | Размер, дюйм | OD1, мм | OD2, мм | WT1, мм | WT2, мм | L1, мм | L2, мм |
|----------------------|--------------|---------|---------|---------|---------|--------|--------|
| FHP-XXX-9T0-YY038025 | 3/8x1/4      | 9.53    | 6.35    | 0.89    | 0.89    | 44.5   | 44.5   |
| FHP-XXX-9T0-YY050025 | 1/2x1/4      | 12.7    | 6.35    | 0.89    | 0.89    | 47.6   | 47.6   |
| FHP-XXX-9T0-YY050038 | 1/2x3/8      | 12.7    | 9.53    | 0.89    | 0.89    | 47.6   | 47.6   |
| FHP-XXX-9T0-YY075025 | 3/4x1/4      | 19.05   | 6.35    | 0.89    | 0.89    | 50.8   | 50.8   |
| FHP-XXX-9T0-YY075038 | 3/4x3/8      | 19.05   | 9.53    | 0.89    | 0.89    | 50.8   | 50.8   |
| FHP-XXX-9T0-YY075050 | 3/4x1/2      | 19.05   | 12.7    | 1.24    | 1.24    | 50.8   | 50.8   |
| FHP-XXX-9T0-YY100025 | 1x1/4        | 25.4    | 6.35    | 1.65    | 1.65    | 54     | 54     |
| FHP-XXX-9T0-YY100038 | 1x3/8        | 25.4    | 9.53    | 1.65    | 1.65    | 54     | 54     |
| FHP-XXX-9T0-YY100050 | 1x1/2        | 25.4    | 12.7    | 1.65    | 1.65    | 54     | 54     |
| FHP-XXX-9T0-YY100075 | 1x3/4        | 25.4    | 19.05   | 1.65    | 1.65    | 54     | 54     |
| FHP-XXX-9T0-YY150050 | 1 1/2x 1/2   | 38.1    | 12.7    | 1.65    | 1.65    | 60.3   | 60.3   |
| FHP-XXX-9T0-YY150075 | 1 1/2x 3/4   | 38.1    | 19.05   | 1.65    | 1.65    | 60.3   | 60.3   |
| FHP-XXX-9T0-YY150100 | 1 1/2x 1     | 38.1    | 25.4    | 2.11    | 2.11    | 60.3   | 60.3   |
| FHP-XXX-9T0-YY200050 | 2x1/2        | 50.8    | 12.7    | 1.65    | 1.65    | 73     | 66.7   |
| FHP-XXX-9T0-YY200075 | 2x3/4        | 50.8    | 19.05   | 1.65    | 1.65    | 73     | 66.7   |
| FHP-XXX-9T0-YY200100 | 2x1          | 50.8    | 25.4    | 1.65    | 1.65    | 73     | 66.7   |
| FHP-XXX-9T0-YY200150 | 2x1 1/2      | 50.8    | 38.1    | 1.65    | 1.65    | 73     | 66.7   |
| FHP-XXX-9T0-YY250050 | 2 1/2x1/2    | 63.5    | 12.7    | 1.65    | 1.65    | 79.4   | 73     |
| FHP-XXX-9T0-YY250075 | 2 1/2x3/4    | 63.5    | 19.05   | 1.65    | 1.65    | 79.4   | 73     |
| FHP-XXX-9T0-YY250100 | 2 1/2x1      | 63.5    | 25.4    | 1.65    | 1.65    | 79.4   | 73     |
| FHP-XXX-9T0-YY250150 | 2 1/2x1 1/2  | 63.5    | 38.1    | 1.65    | 1.65    | 79.4   | 73     |
| FHP-XXX-9T0-YY250200 | 2 1/2x2      | 63.5    | 50.8    | 1.65    | 1.65    | 79.4   | 73     |
| FHP-XXX-9T0-YY300050 | 3x1/2        | 76.2    | 12.7    | 1.65    | 1.65    | 85.75  | 79.4   |
| FHP-XXX-9T0-YY300075 | 3x3/4        | 76.2    | 19.05   | 1.65    | 1.65    | 85.75  | 79.4   |
| FHP-XXX-9T0-YY300100 | 3x1          | 76.2    | 25.4    | 1.65    | 1.65    | 85.75  | 79.4   |
| FHP-XXX-9T0-YY300150 | 3x1 1/2      | 76.2    | 38.1    | 1.65    | 1.65    | 85.75  | 79.4   |
| FHP-XXX-9T0-YY300200 | 3x2          | 76.2    | 50.8    | 1.65    | 1.65    | 85.75  | 79.4   |
| FHP-XXX-9T0-YY300250 | 3x2 1/2      | 76.2    | 63.5    | 1.65    | 1.65    | 85.75  | 79.4   |
| FHP-XXX-9T0-YY400050 | 4x1/2        | 101.6   | 12.7    | 2.11    | 1.65    | 104.8  | 92.1   |
| FHP-XXX-9T0-YY400075 | 4x3/4        | 101.6   | 19.05   | 2.11    | 1.65    | 104.8  | 92.1   |
| FHP-XXX-9T0-YY400100 | 4x1          | 101.6   | 25.4    | 2.11    | 1.65    | 104.8  | 92.1   |
| FHP-XXX-9T0-YY400150 | 4x1 1/2      | 101.6   | 38.1    | 2.11    | 1.65    | 104.8  | 92.1   |
| FHP-XXX-9T0-YY400200 | 4x2          | 101.6   | 50.8    | 2.11    | 1.65    | 104.8  | 98.4   |
| FHP-XXX-9T0-YY400250 | 4x2 1/2      | 101.6   | 63.5    | 2.11    | 1.65    | 104.8  | 98.4   |
| FHP-XXX-9T0-YY400300 | 4x3          | 101.6   | 76.2    | 2.11    | 1.65    | 104.8  | 98.4   |

\*Для подбора заказного кода замените символы **XXX** и **YY**, отмеченные жирным шрифтом на следующее:

**XXX** - обработка: **UP1** - электрохимполировка, одинарная плавка (Шероховатость внутренняя Ra<0.0254µm)  
**UP2** - электрохимполировка 316L двойная плавка (Шероховатость внутренняя Ra<0.127µm)  
**UP3** - электрохимполировка 316L CREST плавка (Шероховатость внутренняя Ra<0.127µm)  
**UB1** - светлый отжиг 316L одинарный сплав (Шероховатость внутренняя Ra<0.812µm)

**YY** - материал: **60** - TP316L  
**62** - TP316L сера .005-0.012%  
**66** - SUS316L  
**68** - 316L VIM/VAR

## Коаксиальный угловой UNP соединитель 90°

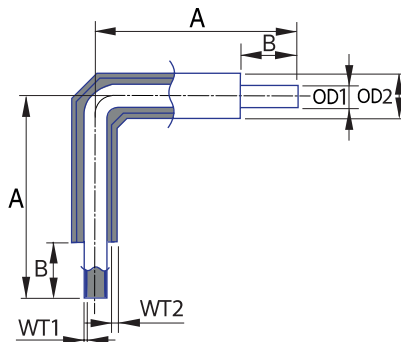

| Заказной код*        | Размер, дюйм | OD1, мм | WT1, мм | OD2, мм | WT2, мм | A, мм  | B, мм |
|----------------------|--------------|---------|---------|---------|---------|--------|-------|
| FHP-COX-9E0-YY025035 | 1/4          | 6.35    | 0.89    | 12.7    | 1.24    | 120.7  | 19.05 |
| FHP-COX-9E0-YY038035 | 3/8          | 9.53    | 0.89    | 5/8     | 1.24    | 130.7  | 19.05 |
| FHP-COX-9E0-YY050049 | 1/2          | 12.7    | 1.24    | 3/4     | 1.65    | 184.4  | 19.05 |
| FHP-COX-9E0-YY075065 | 3/4          | 19.05   | 1.65    | 1       | 1.65    | 190.75 | 25.4  |
| FHP-COX-9E0-YY100065 | 1            | 25.4    | 1.65    | 1 1/2   | 1.65    | 107.97 | 25.4  |

Шероховатость внутренняя Ra<0.01 μm

## Коаксиальный угловой UNP соединитель 45°

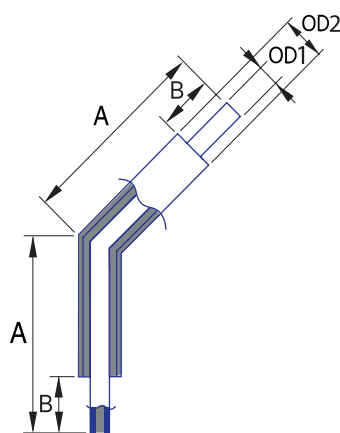

| Заказной код*        | Размер, дюйм | OD1, мм | WT1, мм | OD2, мм | WT2, мм | A, мм  | B, мм |
|----------------------|--------------|---------|---------|---------|---------|--------|-------|
| FHP-COX-9E0-YY025035 | 1/4          | 6.35    | 0.89    | 12.7    | 1.24    | 98.45  | 19.05 |
| FHP-COX-9E0-YY038035 | 3/8          | 9.53    | 0.89    | 5/8     | 1.24    | 98.45  | 19.05 |
| FHP-COX-9E0-YY050049 | 1/2          | 12.7    | 1.24    | 3/4     | 1.65    | 109.26 | 19.05 |
| FHP-COX-9E0-YY075065 | 3/4          | 19.05   | 1.65    | 1       | 1.65    | 135.61 | 25.4  |
| FHP-COX-9E0-YY100065 | 1            | 25.4    | 1.65    | 1 1/2   | 1.65    | 88.9   | 25.4  |

Шероховатость внутренняя Ra<0.01 μm

## Коаксиальный равнопроходной UNP тройник

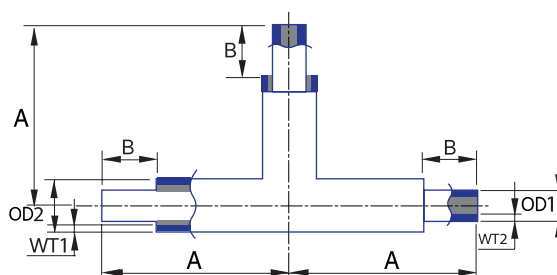

| Заказной код*        | Размер, дюйм | OD1, мм | WT1, мм | OD2, мм | WT2, мм | A, мм  | B, мм |
|----------------------|--------------|---------|---------|---------|---------|--------|-------|
| FHP-COX-8T0-YY025035 | 1/4          | 6.35    | 0.89    | 12.7    | 1.24    | 63.5   | 19.05 |
| FHP-COX-8T0-YY038035 | 3/8          | 9.53    | 0.89    | 5/8     | 1.24    | 63.5   | 19.05 |
| FHP-COX-8T0-YY050049 | 1/2          | 12.7    | 1.24    | 3/4     | 1.65    | 66.675 | 19.05 |
| FHP-COX-8T0-YY075065 | 3/4          | 19.05   | 1.65    | 1       | 1.65    | 66.675 | 19.05 |
| FHP-COX-8T0-YY100065 | 1            | 25.4    | 1.65    | 1 1/2   | 1.65    | 79.375 | 25.4  |

\*Для подбора заказного кода замените символы YY, отмеченные жирным шрифтом на следующее:

YY - материал: **60** - TP316L  
**62** - TP316L сера .005-0.012%  
**66** - SUS316L  
**68** - 316L VIM/VAR

Шероховатость внутренняя Ra<0.01 μm

## Коаксиальный понижающий UNP тройник

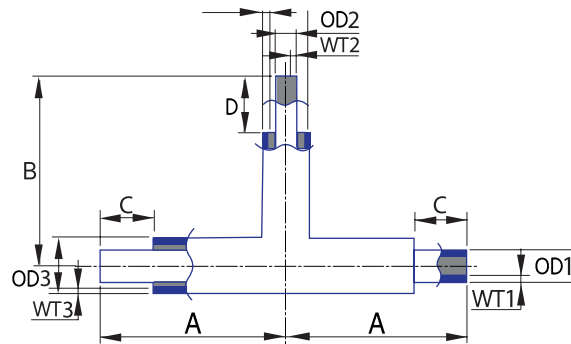

| Заказной код*        | Размер, дюйм | OD1, мм | OD2, мм | OD3, мм | OD4, мм | WT1, мм | WT2, мм | WT3, мм | WT4, мм |
|----------------------|--------------|---------|---------|---------|---------|---------|---------|---------|---------|
| FHP-COX-9T0-YY038025 | 3/8×1/4      | 9.53    | 6.35    | 15.88   | 12.70   | 0.89    | 0.89    | 1.24    | 1.24    |
| FHP-COX-9T0-YY050025 | 1/2×1/4      | 12.7    | 6.35    | 19.05   | 12.70   | 0.89    | 0.89    | 1.65    | 1.24    |
| FHP-COX-9T0-YY050038 | 1/2×3/8      | 12.7    | 9.53    | 19.05   | 15.88   | 0.89    | 0.89    | 1.65    | 1.24    |
| FHP-COX-9T0-YY075025 | 3/4×1/4      | 19.05   | 6.35    | 25.40   | 12.70   | 0.89    | 0.89    | 1.65    | 1.24    |
| FHP-COX-9T0-YY075038 | 3/4×3/8      | 19.05   | 9.53    | 25.40   | 15.88   | 0.89    | 0.89    | 1.65    | 1.24    |
| FHP-COX-9T0-YY075050 | 3/4×1/2      | 19.05   | 12.7    | 25.40   | 19.05   | 1.24    | 1.24    | 1.65    | 1.65    |
| FHP-COX-9T0-YY100025 | 1×1/4        | 25.4    | 6.35    | 38.10   | 12.70   | 1.65    | 1.65    | 1.65    | 1.24    |
| FHP-COX-9T0-YY100038 | 1×3/8        | 25.4    | 9.53    | 38.10   | 15.88   | 1.65    | 1.65    | 1.65    | 1.24    |
| FHP-COX-9T0-YY100050 | 1×1/2        | 25.4    | 12.7    | 38.10   | 19.05   | 1.65    | 1.65    | 1.65    | 1.65    |
| FHP-COX-9T0-YY100075 | 1×3/4        | 25.4    | 19.05   | 38.10   | 25.40   | 1.65    | 1.65    | 1.65    | 1.65    |

| Заказной код*        | Размер, дюйм | A, мм | B, мм | C, мм | D, мм |
|----------------------|--------------|-------|-------|-------|-------|
| FHP-COX-9T0-YY038025 | 3/8×1/4      | 63.50 | 63.50 | 19.05 | 19.05 |
| FHP-COX-9T0-YY050025 | 1/2×1/4      | 66.68 | 66.68 | 19.05 | 19.05 |
| FHP-COX-9T0-YY050038 | 1/2×3/8      | 66.68 | 66.68 | 19.05 | 19.05 |
| FHP-COX-9T0-YY075025 | 3/4×1/4      | 66.68 | 66.68 | 19.05 | 19.05 |
| FHP-COX-9T0-YY075038 | 3/4×3/8      | 66.68 | 66.68 | 19.05 | 19.05 |
| FHP-COX-9T0-YY075050 | 3/4×1/2      | 66.68 | 66.68 | 19.05 | 19.05 |
| FHP-COX-9T0-YY100025 | 1×1/4        | 79.38 | 79.38 | 19.05 | 25.40 |
| FHP-COX-9T0-YY100038 | 1×3/8        | 79.38 | 79.38 | 19.05 | 25.40 |
| FHP-COX-9T0-YY100050 | 1×1/2        | 79.38 | 79.38 | 19.05 | 25.40 |
| FHP-COX-9T0-YY100075 | 1×3/4        | 79.38 | 79.38 | 19.05 | 25.40 |

Шероховатость внутренняя Ra<0.01 μm

## Коаксиальная UNP муфта

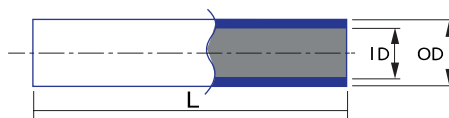

| Заказной код*       | Размер, дюйм | OD, мм | ID, мм |
|---------------------|--------------|--------|--------|
| FHP-COX-SL0-YY02500 | 1/4          | 15.88  | 12.9   |
| FHP-COX-SL0-YY03800 | 3/8          | 19.05  | 16.11  |
| FHP-COX-SL0-YY05000 | 1/2          | 22.23  | 19.3   |
| FHP-COX-SL0-YY07500 | 3/4          | 30     | 25.6   |
| FHP-COX-SL0-YY10000 | 1            | 42.4   | 38.4   |

Шероховатость внутренняя Ra<0.01 μm

## Коаксиальный UNP удлинитель

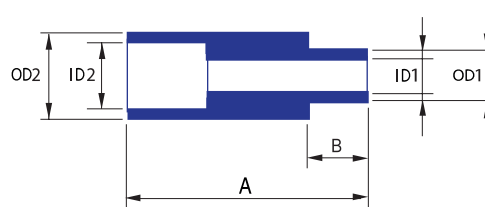

| Заказной код*       | Размер, дюйм | OD1, мм | ID1, мм | OD2, мм | ID2, мм | A, мм | B, мм |
|---------------------|--------------|---------|---------|---------|---------|-------|-------|
| FHP-COX-TM0-YY02500 | 1/4          | 8.26    | 6.48    | 12.7    | 10.21   | 31.75 | 6.35  |
| FHP-COX-TM0-YY03800 | 3/8          | 11.43   | 9.65    | 15.88   | 13.39   | 31.75 | 6.35  |
| FHP-COX-TM0-YY05000 | 1/2          | 15.32   | 12.85   | 19.05   | 15.75   | 31.75 | 6.35  |
| FHP-COX-TM0-YY07500 | 3/4          | 22.48   | 19.20   | 25.4    | 22.10   | 50.8  | 6.35  |
| FHP-COX-TM0-YY10000 | 1            | 28.83   | 25.55   | 38.1    | 34.80   | 50.8  | 6.35  |

\*Для подбора заказного кода замените символы **YY**, отмеченные жирным шрифтом на следующей:

**YY** - материал: **60** - TP316L  
**62** - TP316L сера .005-0.012%  
**66** - SUS316L  
**68** - 316L VIM/VAR

Шероховатость внутренняя Ra<0.01 μm

## ДРУГАЯ ПРОДУКЦИЯ

Оборудование, не вошедшее в каталог

- Заготовки трубопроводов на орбитальной сварке под заказ. Монтаж;
- Шаровые краны под орбитальную сварку и фланцы ASME;
- Электрохимполированные канистры для хранения особо чистых газов и жидкостей, в том числе агрессивных;
- Мембранные и сильфонные клапаны;
- Регуляторы давления для чистых сред;
- Металлорукава с ASME фланцами.

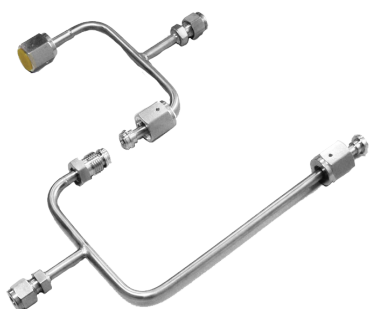

Элементы трубопроводов на орбитальной сварке



Шаровые краны



Электрохимполированные канистры



Мембранные и сильфонные клапаны



Регуляторы давления



Металлорукава